

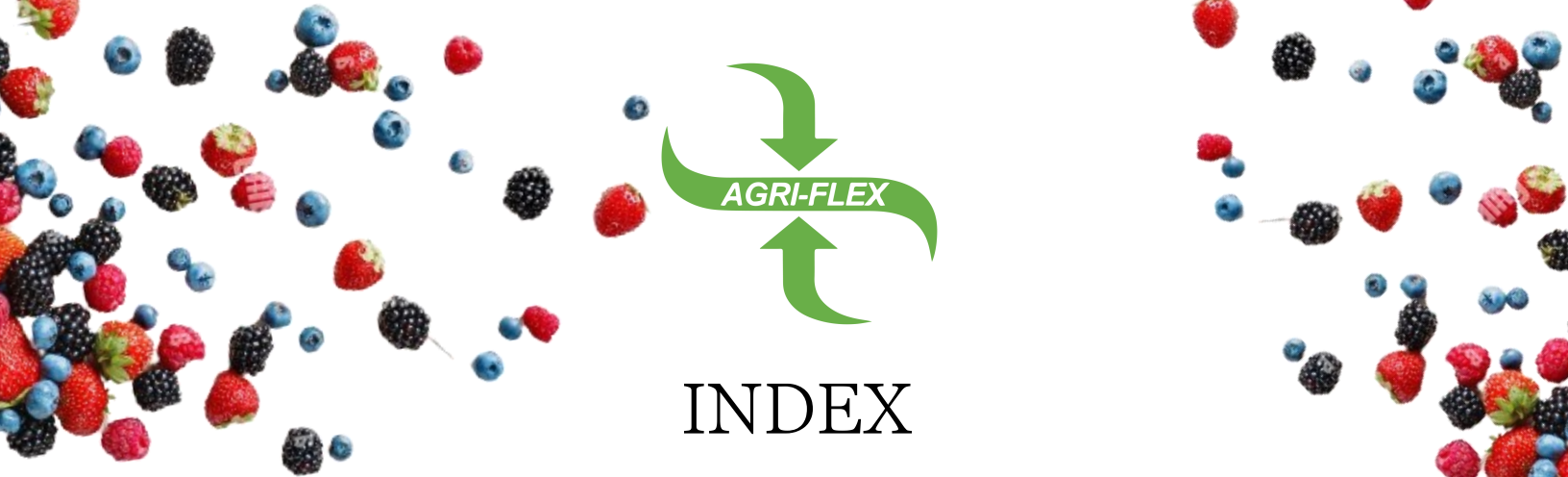

CATALOGUE HORTICOLE



INDEX

PALISSAGE

Découvrez nos fils d'acier, câbles et chaînettes de palissage	3
Découvrez nos poteaux pour palissage	5
Découvrez nos attaches pour palissage	8
Découvrez nos ancrs pour palissage	25

OUTILS DE COUPE

Découvrez nos sécateurs électriques	26
Découvrez nos sécateurs manuels	35
Découvrez nos sécateurs pour vendanges	38
Découvrez nos scies et outils électriques	39
Découvrez nos scies et épampreuse manuelles	47

PROTECTION

Découvrez nos effaroucheurs horticoles	50
Découvrez nos filets pour oiseaux et insectes	53
Découvrez nos produits de protection pour jeunes plants	57

MACHINERIE

Découvrez nos pulvérisateurs horticoles	60
Découvrez nos faucheuses	67
Découvrez notre sarcler	68
Découvrez notre écimeuse	69
Découvrez notre prétailleuse	70
Découvrez nos épampreuses	71
Découvrez nos effeuilleuses	72

Agri-Flex, votre partenaire de choix pour vos projets horticoles

En agriculture comme en horticulture, travailler avec des produits de première qualité (matériaux, outils, équipements, machineries), c'est essentiel. Obtenir des conseils sur mesure par des experts qui connaissent ça, c'est encore mieux. Agri-Flex, c'est tout ça et tellement plus!



PALISSAGE

Découvrez nos fils d'acier, câbles et chaînettes de palissage

Câble d'acier



Câble en acier galvanisé idéal pour tenir les bouts de rangées. Excellent choix pour joindre les ancrages aux poteaux de bout de rang en faisant le palissage.

Dimensions	Quantité/boîte	Code
1/8''x500'	1 rouleau	HO-BM-80034
1/4''x500'	1 rouleau	HO-BM-80037

Chaînette



La chaîne de machinerie est une chaîne aux maillons assez courts, utilisée principalement lorsqu'une flexibilité accrue pour une chaîne compacte est nécessaire. Elle est utilisée principalement pour faire tenir les bouts de rangées afin de tendre et de détendre les fils de palissage lors du gel et au dégel. Installation seulement à un des deux bouts de rang et non pas aux deux bouts.

Dimensions	Quantité/boîte	Code
#2 x 125'	1 rouleau	HO-BM-51011
#4 x 100'	1 rouleau	HO-BM-51010

Esterwire



Le fil de polyester est un fil de carbone extrudé résistant aux UV, parfait pour une utilisation dans les vignobles comme fil porteur ou releveur dans le palissage et/ou pour l'irrigation. Contrairement aux autres fils en plastique, le fil de polyester maintient son élasticité, de sorte qu'une re-tension n'est jamais nécessaire. Qualité mécanique supérieure au fil traditionnel, beaucoup plus léger que l'acier. Très belle alternative au fil de palissage en acier galvanisé.

Résistance de 680 lb/pied, rouleaux de 22 lb

Point de rupture 60 daN/mm²

Élongation de 10%

Tension optimale de 1 à 2% de sa longueur lorsqu'on l'installe

Dimensions	Quantité/boîte	Code
2.6mmx1300m	2 rouleaux	HO-ST-2.6N-1300
3.0mmx1000m	2 rouleaux	HO-ST-3.0N-1000

PALISSAGE

Découvrez nos fils d'acier, câbles et chaînettes de palissage

Bayco



Le Bayco est un fil de polyamide résistant aux UV. Il peut être utilisé dans les vignobles comme fil porteur ou releveur dans le palissage et/ou pour l'irrigation.

Comme il est fait en plastique, il n'a pas besoin d'être tendu aux changements de température.

Bonne alternative aux fils de palissage en acier galvanisé.

Allongement à la rupture : 25%

Tension recommandée : 3 à 5% (selon l'application)

Dimensions	Quantité/boîte	Code
3.0mmx800m	1 rouleau	HO-BA-NR3X800M
4.0mmx800m	1 rouleau	HO-BA-NR4X800M

Fil d'acier 4-life PLUS

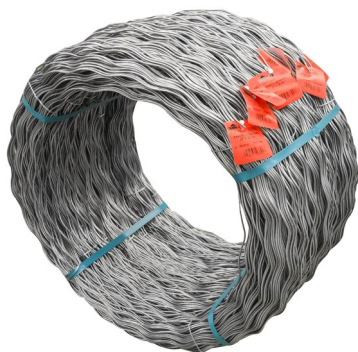
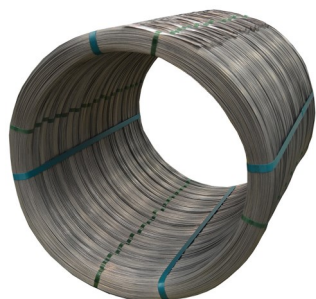

Le fil 4-life plus est le fil de palissage innovant et durable produit par WireSolutions. Avec plus de 80 ans d'expérience dans la production de fil de d'acier, WireSolutions a produit du fil de palissage plus longtemps que tout autre fabricant au monde. Investissant massivement dans la recherche et le développement de technologies avancées de revêtement de fil, WireSolutions a été le pionnier des progrès dans la fabrication de fils galvanisés et est connu dans le monde entier pour la qualité exceptionnelle de ses revêtements de fils uniques.

Avec un revêtement exclusif d'aluminium, de zinc et de magnésium, le fil 4-life plus durera 5 fois plus longtemps que le fil galvanisé de classe 3. L'alliage zinc / aluminium forme rapidement un oxyde protecteur pour ralentir la corrosion, le zinc assurant une protection active et sacrificielle du noyau en acier. Le composant en aluminium offre une protection passive pour le zinc auto-sacrifiant, ralentissant la dégradation du composant de zinc du revêtement. Le magnésium stabilise toute la structure moléculaire.

Le fil 4-life crée 6 fois moins d'oxydes dans le sol.

Le fil ondulé permet de ne pas avoir à tendre et retendre les fils aux changements de température, c'est l'ondulation qui absorbe le changement.

♥ Produit coup de cœur de nos clients

Le Spinning Jenny est doté d'un frein réglable pour contrôler la surtension lorsque vous arrêtez de tirer le fil. Peut être posé à plat sur le sol ou boulonné à un chariot ou une plate-forme de camion. Trois pieds dans la base donnent une grande stabilité. Quatre bras réglables s'adaptent à de nombreuses bobines de diamètre.

Dimensions	Quantité/boîte	Poids	Code
14ga x 5155' approx. lisse	1 rouleau	88 lb	
12.5ga x 3390' approx. lisse	1 rouleau	88lb	
12.5ga x 2100' approx. ondulé	1 rouleau	55 lb	
Spinning Jenny	1 unité	21.2 lb	

PALISSAGE

Découvrez nos poteaux et tuteurs de palissage

Poteau intermédiaire MG32

Poteaux de palissage offrant le meilleur rapport qualité-prix, grande résistance mécanique et stabilité, élasticité et torsion excellentes.

Acier Dx51D-S250GD zingué Z-275 selon la règle EN 10142. 100mm entre chaque encoche



Poteaux pré-encochés en acier galvanisé selon la norme permettant d'éviter l'installation d'attaches pour tenir les fils porteurs et releveurs. Les encoches sont solides et accueillent bien les fils et les gardent en place!

♥ Produit coup de coeur de nos clients

Dimensions	Dimensions	Épaisseur	Quantité/bundle	Code
8 pieds	51mmx32mm	1.8mm	200	HO-MG-MG32-8
10 pieds	51mmx32mm	1.8mm	200	HO-MG-MG32-10
12 pieds	51mmx32mm	1.8mm	200	HO-MG-MG32-12



Poteau intermédiaire MG48

Poteaux de palissage plus robuste que le MG32, grande résistance mécanique et stabilité, élasticité et torsion excellentes.

Acier Dx51D-S250GD zingué Z-275 selon la règle EN 10142. 100mm entre chaque encoche



Poteaux pré-encochés en acier galvanisé selon la norme permettant d'éviter l'installation d'attaches pour tenir les fils porteurs et releveurs. Les encoches sont solides et accueillent bien les fils et les gardent en place!

Dimensions	Dimensions	Épaisseur	Quantité/bundle	Code
8 pieds	51mmx48mm	1.8mm	100	HO-MG-MG48-8
10 pieds	51mmx48mm	1.8mm	100	HO-MG-MG48-10
12 pieds	51mmx48mm	1.8mm	100	HO-MG-MG48-12

PALISSAGE

Découvrez nos poteaux et tuteurs de palissage

Poteau de bout MG58



Poteaux de palissage offrant le meilleur rapport qualité-prix, grande résistance mécanique et stabilité, élasticité et torsion excellentes. Acier Dx51D-S250GD zingué Z-275 selon la règle EN 10142.

Poteaux pour les bouts de rang extrêmement solides qui sécuriseront vos rangées pendant longtemps !

♥ Produit coup de coeur de nos clients

Dimensions	Dimensions	Épaisseur	Quantité/bundle	Code
8 pieds	67mmx58mm	2.0mm	100	HO-MG-MG58-8
8 pieds 1/2	67mmx58mm	2.0mm	100	HO-MG-MG58-8.6

REMA Pfahlschutzkappe



Le capuchon de protection des poteaux protège l'extrémité des poteaux des intempéries. Les capuchons de protection sont disponibles dans deux diamètres.

Dimensions	Poteaux	Quantité/sac	Code
100mm	Jusqu'à 80mm	100	HO-RE-1085
120mm	Jusqu'à 100mm	50	HO-RE-1086

Protecteurs Magon

PALISSAGE

Découvrez nos poteaux et tuteurs de palissage

Tuteur en bambou



Tuteur de bambou pour tuteurage des jeunes plants. Le choix de tuteur au plus faible cout pour votre plantation et l'une des solutions les plus utilisées.

Dimensions	Diamètre	Quantité/bundle	Code
3 pieds	10/12mm	500	HO-SI-B3N
4 pieds	12/14mm	500	HO-SI-B4N
5 pieds	14/16mm	250	HO-SI-B5N
6 pieds	18/20mm	100	HO-SI-B6N
7 pieds	20/22mm	100	HO-SI-B7N
10 pieds	24/26mm	30	HO-SI-B10N

Tuteur en fibre de verre



La tige en fibre de verre pour tuteurer les jeunes plants est l'option la plus durable. Les tiges ne rouillent pas, ne dégradent pas non plus. Elles peuvent être réutilisées beaucoup de fois sur une très longue période de temps. Les tuteurs en fibre de verre sont aussi flexibles que du bambou.

Disponible en plusieurs longueurs et diamètres. Veuillez communiquer avec nous pour une estimation.

Bout pointu pour faciliter l'installation

Tuteur en acier galvanisé



Tuteur en acier galvanisé pour assurer la croissance droite de vos plants. Ils sont bons pour plusieurs années et sont très solides.

Dimensions	Diamètre	Quantité/bundle	Code
4 pieds	1/4"	100	HO-ST-TUTEUR4'1/4
5 pieds	1/4"	100	HO-ST-TUTEUR5'1/4

Tree guide type B

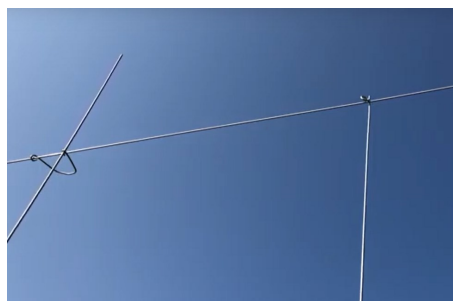

Il suffit d'une main pour attacher l'attache au fil de palissage, laissant l'autre main libre pour soutenir l'arbre à sa place. Une fois connecté au fil, le crochet maintient l'arbre debout, même en cas de vent. Non seulement c'est facile et rapide, mais le crochet est plus économique que les autres produits sur le marché. Comme le temps passé dans le verger est réduit, les coûts de main-d'œuvre sont moins élevés.

Aucun outil n'est requis ou recommandé pour l'utilisation de l'attache. Le retrait du crochet est tout aussi facile lors de l'enlèvement d'arbres ou du changement de taille de crochet pour des arbres plus grands.

PALISSAGE

Découvrez nos attaches pour le palissage

Attache bambou



Des troncs droits sont essentiels pour maintenir des vignes en bonne santé, en particulier pendant la mise en place du vignoble. Utilisés pour fixer fermement les piquets de support de la vigne au fil de palissage, ces attaches aident à maintenir les piquets droits dans les vents le plus fort

Dimensions	Nom	Quantité/sac	Code
1/4"	TRC-14	300	HO-ST-TRC14
1/2"	TRC-50	250	HO-ST-TRC50
5/8"	TRC-58	250	HO-ST-TRC58

Attache JR poteaux en T



Attaches en deux morceaux pour tenir les fils de palissage sur les poteaux en T.

Elle peut être utilisée pour les fils de plastique et métal.

Vendu en paquet de 100

TubeFix



Ils dureront environ cinq ans et ne nécessiteront aucune compétence à utiliser. Idéal pour attacher des troncs ou des tuteurs et attacher des cordons au fil de palissage. TubeFix est disponible dans différents formats et grades. Les bobines sont emballées dans un filet avec un anneau en plastique pratique pour suspendre le paquet / la bobine à la ceinture pour une utilisation plus efficace.

Diamètre	Longueur	Quantité/boîte	Code
2.5mm	182m	1	HO-ST-TF-2.5X182
3.5mm	130m	1	HO-ST-TF-3.5X130
4.5mm	100m	1	HO-ST-TF-4.5X100

Barrette Fenox



Les barrettes permettent de maintenir les fils releveurs de chaque côté des piquets sur les poteaux des bois. Peut être utilisé sur un poteau de métal avec une ou deux vis auto perçantes.

Longueur	Quantité/sac
80mm, 100mm, 120mm	50
150mm, 200mm, 250mm	50
300mm, 350mm, 400mm, 500mm	50

PALISSAGE

Découvrez nos attaches pour le palissage

CB-Amidograf



100% VÉGÉTALE

Amidograf est la toute première agrafe 100% végétale. Elle s'inscrit dans une logique de développement durable.

Sa biodégradation complète s'effectue sur l'année et entre dans le cycle de l'humification.

Pratique et Écologique, Certifié ECOFUT

Matière de l'agrafe : 100% amidon Français et fibres végétales. 100% Biodégradable.

Amidograf est utilisable en agriculture biologique

Diamètre maximum des fils : 3.6mm

Dimensions	Quantité/sac	Code
15mm	3400	HO-CB-AMIDOGRAF15
20mm	2700	HO-CB-AMIDOGRAF20

CB-20 large



Parfaite dans la végétation dense ! Parfaite pour le rapprochement des fils releveurs.

En hiver, elle est photodégradable. Grâce à l'action des ultra-violets, la matière vieillit et après 3 mois, elle casse.

Pour machine à vendanger : ne nuit pas au vin lorsqu'elle se trouve dans le cycle de pressurage. Fabriquée en matière alimentaire (pas de métaux lourds).

Économique : vous économisez le temps de ramassage, soit 10 heures/hectare.

Photodégradabilité : perte de 8 à 12 % de résistance par mois suivant les conditions atmosphériques, le nombre de traitement et la tension plus ou moins forte des fils.

Dimensions	Quantité/sac	Code
20mm	5000	HO-CB-20

CB-2P double



En hiver, elle est photodégradable. Grâce à l'action des ultra-violets, la matière vieillit et après 3 mois, elle casse.

Pour machine à vendanger : ne nuit pas au vin lorsqu'elle se trouve dans le cycle de pressurage. Fabriquée en matière alimentaire (pas de métaux lourds).

Économique : vous économisez le temps de ramassage, soit 10 heures/hectare.

Photodégradabilité : perte de 8 à 12 % de résistance par mois suivant les conditions atmosphériques, le nombre de traitement et la tension plus ou moins forte des fils.

Dimensions	Quantité/sac	Code
20mm/10mm	2500	HO-CB-2P

PALISSAGE

Découvrez nos attaches pour le palissage

CB-10 simple



CB10

Parfaite dans la végétation dense ! Parfaite pour le rapprochement des fils releveurs.

En hiver, elle est photodégradable. Grâce à l'action des ultra-violet, la matière vieillit et après 3 mois, elle casse.

Pour machine à vendanger : ne nuit pas au vin lorsqu'elle se trouve dans le cycle de pressurage. Fabriquée en matière alimentaire (pas de métaux lourds).

Économique : vous économisez le temps de ramassage, soit 10 heures/hectare.

Photodégradabilité : perte de 8 à 12 % de résistance par mois suivant les conditions atmosphériques, le nombre de traitement et la tension plus ou moins forte des fils.

Dimensions	Quantité/sac	Code
10mm	2500	HO-CB-CB10

CB-Soligraf



Soligraf42® est une agrafe haute résistance, de très grand écartement conçue pour les vignes conduites en TRP (Taille Rase de Précision). Son écartement de 42 mm offre une bonne tenue des fils de relevage sans augmenter la tension des fils. Très utile sur des parcelles à forte vigueur, avec beaucoup de bois et ayant de très grands rangs.

Distance entre les fils : 42mm

Dimensions	Quantité/sac	Code
42mm	9000	HO-CB-SOLIGRAF42

CB-Sacoche



Accessoire parfait pour l'installation des attaches.

Chaînette de plastique



Ajustable souple et doux pour les jeunes plants.

Les liens ajustables dureront des années et sont conçus pour être ajustés pour s'adapter à un éventail de grosseurs de plantes. Les attaches peuvent être coupées en petits morceaux pour les rendre moins coûteuses. Les attaches réglables peuvent être réutilisées année après année.

Dimensions	Quantité/boite	Code
Rouleau de 250'	1	HO-ST-B1/2x250
Pré-coupé 11"	1000	HO-ST-BLACKVINETIE

PALISSAGE

Découvrez nos attaches pour le palissage

Crampe Tuckaway



Les crampes sont facilement installées à une profondeur précise avec le poids léger du Tuckaway. Adaptateur de marteau pneumatique disponible pour les installer pneumatiquement. Peut maintenir le fil vers le haut ou vers le bas. Non saillante et sans danger pour la récolteuse, n'accroche pas aux filets anti-oiseaux ou anti-insecte.

La courbe de précision unique permet aux fils d'être libérés pour repositionner le feuillage.

Les barbes doubles assurent la rétention dans le bois. Résistance et durabilité de l'acier galvanisé de 4mm.

Deux fois la surface portante d'une agrafe conventionnelle en forme de U et la conception horizontale à deux pieds réduit le fendage du bois.

Dimensions	Quantité/boîte	Code
59mm x 4mm	1000	HO-ST-TUCKAWAY

Crampe 2"

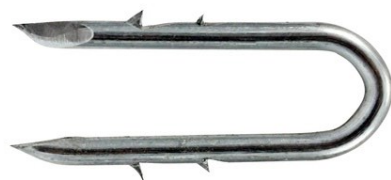

Ces agrafes sont galvanisées à chaud (classe 3) et peuvent être utilisées dans le bois traité pour tenir les fils de palissage sur les poteaux de bois.

Double barbelé pour une tenue supérieure

Dimensions	Quantité/sac	Code
2"	10lb (environ 500)	HO-KE-HB2W-10
2"	40lb (environ 2000)	HO-KE-HB2W-40

Crampe 6"



Crampe en acier 12ga pour encler au sol des toiles ou autre type de couvertures. Peut être utilisé dans tous les types de sol.

Dimensions	Quantité/boîte	Code
6" x 1"	1000	HO-AFB-EC110026

Crochet en S



Crochet en forme de S plaqué au Zinc pour les bouts des rangs. Principalement utilisé pour tenir la chaînette aux poteaux de bout et pouvoir ainsi tendre et détendre les fils aux changements de température. Parfait pour les poteaux de bout MG58.

Plaqué au zinc.

Ouverture de 1cm de chaque côté.

Dimensions	Quantité/sac	Code
55cm	100	HO-BM-SHZ-014

PALISSAGE

Découvrez nos attaches pour le palissage

Prothec 2 fils beige



Attache « souple » pour jeunes vignes et arbustes.
Texture gaufrée qui permet une élongation du lien sans étranglement.

Attache pour jeunes vignes jusqu'à 3 ans sans charge importante de fruits.
Attache pour plants grimpants ou fragiles en taille annuelle.
Dégradation ne dépend pas des conditions météorologiques.
Pour une utilisation optimale de nos liens, nous préconisons l'usage de la pince Prothec.

♥ Produit coup de coeur de nos clients

Dimensions	Quantité/boîte	Dégradation	Code
8mm x 350m	1	8 à 10 mois	HO-EX-2F-350-BEIGE

Prothec 2 fils bio



Attache Biocompostable « souple », dégradabile et écologique, pour jeunes vignes et arbustes.
Texture gaufrée qui permet une élongation du lien sans étranglement. Peut être utilisé dans une plantation certifiée biologique.

Attache pour jeunes vignes jusqu'à 3 ans sans charge importante de fruits
Attache pour plants grimpants ou fragiles en taille annuelle
L'enveloppe se transforme intégralement en compost une fois au sol
Pour une utilisation optimale de nos liens, nous préconisons l'usage de la pince Prothec.

Dimensions	Quantité/boîte	Dégradation	Code
6mm x 350m	1	8 à 10 mois	HO-EX-2F-350-BIO

Prothec 2 fils brun



Attache « renforcée » pour vignes de plus de 3 ans avec forte charge de fruits
Utilisable pour palissage précoce ou conditions climatiques difficiles
Palissage des arbres fruitiers en taille biennale
Dégradation ne dépend pas des conditions météorologiques
Texture gaufrée qui permet une élongation du lien sans étranglement
Pour une utilisation optimale de nos liens, nous préconisons l'usage de la pince Prothec.

Dimensions	Quantité/boîte	Dégradation	Code
8mm x 350m	1	18 à 24 mois	HO-EX-2F-350-BRUN

PALISSAGE

Découvrez nos attaches pour le palissage

Prothec 3 fils bio



Attache Biocompostable « ferme », dégradable et écologique, pour vignes adultes et arbres fruitiers. Peut être utilisé dans une plantation certifiée biologique.

Attache pour vignes de plus de 3 ans avec charge de fruits

Utilisable pour tous les types de taille.

Palissage des arbres fruitiers et plants grimpants à forte charge de fruits en taille annuelle

L'enveloppe se transforme intégralement en compost une fois au sol

Pour une utilisation optimale de nos liens, nous préconisons l'usage de la pince Prothec.

Dimensions	Quantité/boîte	Dégradation	Code
8mm x 350m	1	8 à 10 mois	HO-EX-3F-350-BIO

Prothec 3 fils noir



Attache « permanente » pour vignes adultes palissées en cordon Calage du cep sur piquet.

Fixation du tube d'irrigation sur fil ou tuteur.

Palissage permanent des arbres fruitiers.

Dégradation ne dépend pas des conditions météorologiques.

Texture gaufrée qui permet une élongation du lien sans étranglement.

Pour une utilisation optimale de nos liens, nous préconisons l'usage de la pince Prothec.

Dimensions	Quantité/boîte	Dégradation	Code
8mm x 350m	1	+ de 36 mois	HO-EX-3F-350-NOIR

Prothec 3 fils vert



Attache pour vignes de plus de 3 ans avec charge de fruits.

Utilisable pour tous les types de taille.

Palissage des arbres fruitiers et plants grimpants à forte charge.

Dégradation ne dépend pas des conditions météorologiques.

Pour une utilisation optimale de nos liens, nous préconisons l'usage de notre la Prothec.

Dimensions	Quantité/boîte	Dégradation	Code
8mm x 350m	1	8 à 10 mois	HO-EX-3F-350-VERT

PALISSAGE

Découvrez nos attaches pour le palissage

Prothec lien étirable CEP 100



Attache étirable « permanente » pour des conditions difficiles, vignes et arbres de plus de 5 ans :

Palissage des jeunes cordons

Tuteurage des jeunes arbustes et arbres fruitiers

Étirable de 400%

Pose manuelle – s'utilise avec notre couteau PROTHEC Coup

Dimensions	Quantité/boite	Dégradation	Code
8mm x 100m	1	5 ans traité UV	HO-EX-CEP100NR

Prothec lien étirable CEP 200



Attache étirable « permanente » pour :

Conduite des jeunes plants

Palissage des jeunes cordons

Tuteurage des jeunes arbustes et arbres fruitiers

Étirable de 400%

Pose manuelle – s'utilise avec notre couteau PROTHEC Coup

♥ Produit coup de coeur de nos clients

Dimensions	Quantité/boite	Dégradation	Code
8mm x 200m	1	2 ans traité UV	HO-EX-CEP200NR

Pince Prothec



La pince à crémaillère Prothec System est le complément indispensable des liens Prothec Système en bobines pour améliorer le temps de pose et garantir une attache parfaite et ajustable.

Simple, robuste et rapide, la pince à crémaillère Prothec System noue et coupe simultanément.

♥ Produit coup de coeur de nos clients

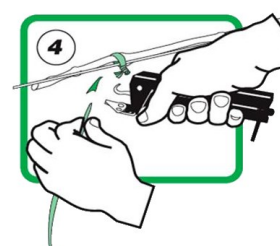
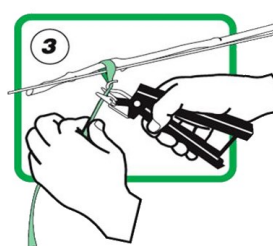
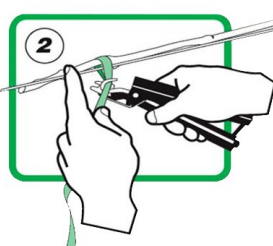
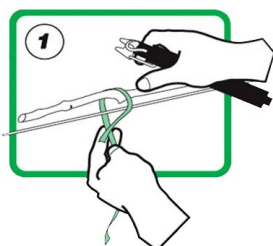

PALISSAGE

Découvrez nos attaches pour le palissage

Fenox bois bio



Fabriquées à partir de fibres de bois pressées – sans adjonction de colle ou liant synthétique – l'attache bois est complètement biodégradable. Le matériel employé ne contient pas de métaux lourds et n'oxyde pas les fils. Elle est donc 100% biologique. Attache servant à rapprocher les deux fils releveurs.

Dimensions	Quantité/sac	Code
10mm	5000	HO-FE-2517-044

Fenox crampillon

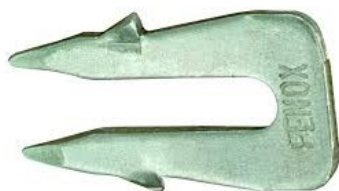

En acier galvanisé, le crampillon possède une surface de frappe plate qui facilite sa mise en œuvre. Il permet de verrouiller les fils en position fixe sur les poteaux de bois. Il est équipé de harpons orientés dans les deux sens, opposant une grande résistance à l'arrachement.

Quantité/sac	Code
500	HO-FE-3518-044

Fenox écarteur TSAR

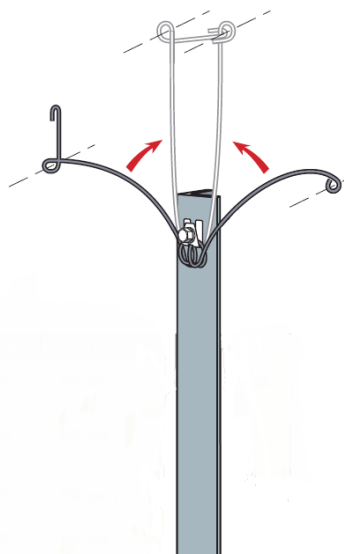

L'écarteur TSAR universel est un accessoire qui facilite le travail du viticulteur, tout en apportant un avantage considérable pour l'épanouissement de la vigne au cours de son développement.

Première fonction : maintenir les fils releveurs écartés.

Objectif : permettre aux jeunes pousses de se développer sans être comprimées, tout en conservant la maîtrise de leur évolution.

Avantage : Le premier relevage n'a plus de raison d'être, d'où un gain de temps évident.

Seconde fonction : finir l'opération de relevage. La vigne arrivée à maturité, on ferme alors le TSAR à l'aide du crochet situé à l'une des deux extrémités.

Précisons que le cambrage de l'écarteur, au niveau de sa fermeture, a été étudié pour empêcher les anneaux de glisser sur les fils releveurs.

Pour tous types de piquets bois ou métalliques. En bois avec un crampillon, en métal déjà percé avec un boulon ou sur un poteau en acier avec une vis auto perçante.

Attache et écarteur vendus séparément

Boulon, vis ou crampillon non inclus



Nom	Quantité/sac	Code
Écarteur	100	HO-FE-500-042
Attache	100	HO-FE-501-042

PALISSAGE

Découvrez nos attaches pour le palissage

Fenox écarteur AITOR

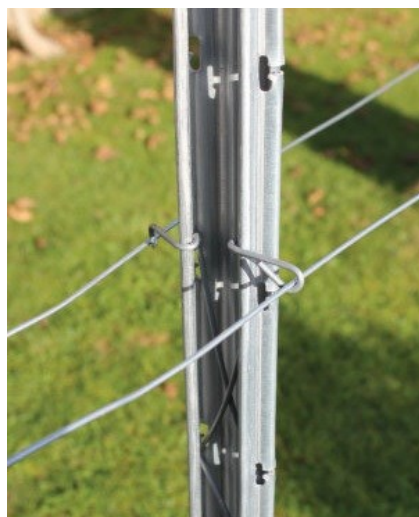

MOBILE Réglez à tout moment la position de l'écarteur de manière optimale en fonction du développement de la végétation.

SANS FIXATION MÉCANIQUE Auto-serrant à l'intérieur des piquets profilés, ni vis ni clou... Aucune pièce supplémentaire n'est nécessaire.

RELEVAGE OPTIMISÉ L'écarteur en position ouverte laisse passer la végétation, le fil est maintenu au-dessus du sol.

PROTÉGÉ PAR LE PIQUET En position fermée l'écarteur est protégé des batteurs des machines à vendanger, seules les boucles de passages des fils dépassent du piquet.

BRAS INDÉPENDANTS La fermeture de l'écarteur peut se faire d'un seul côté à la fois.

DURABLE En acier à haute limite élastique, le fil ressort est protégé contre la corrosion.

Ouverture de 350mm

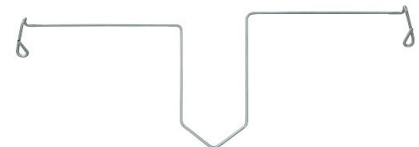

Dimensions	Quantité/sac	Code
50mm	100	HO-FE-600-042

Fenox coulisse



Parfait pour les bouts de rangés! Attacher les fils/chainettes au poteaux de bout. Elles permettent de régler en hauteur deux fils de palissage parallèles situées de part et d'autre des piquets.

Disponible en coulisses rondes ou carrées selon vos poteaux

Largeurs : 40, 55, 85 ou 110mm

Fenox pince à lier Rubangel



La pince à lier Rubangel permet de lier un végétal à un tuteur ou autre support sans le blesser, ou encore de relier plusieurs végétaux entre eux. Élastique, le ruban accompagne le développement de la plante en s'étirant.

Facile d'emploi et rapide dans son utilisation La pince à lier Rubangel, avec son ouverture de 75mm, s'adapte à tous les types de végétaux: fruits, légumes, plante d'ornement.



Nom	Quantité/boite	Couleur	Code
Pince	1		HO-FE-60000-042
Agrafes	4800		HO-DC-MAX604E
Ruban	20	Bleu, vert ou blanc	

PALISSAGE

Découvrez nos attaches pour le palissage

Fenox pointe barrette



En acier galvanisé, la pointe barrette fenox est conçu pour maintenir les fils courant le long des piquets de bois. Ses harpons lui donnent une bonne résistance à l'arrachement. L'ouverture pour insérer le fil est à découvert et permet d'insérer le fil ou de l'enlever, comme désiré.

Quantité/sac	Code
500	HO-FE-4010-044

Manchon



Bagues duplex en cuire plaquées au zinc pour sertir les fils de palissage. Solution moins couteuse pour attacher les fils de palissage

Disponible dans les grandeurs : 1/8", 1/16", 1/32", 3/16", 3/32", 3/64", 5/32", 5/64"

Pince à sertir vendu séparément

Pince à lier Duratool

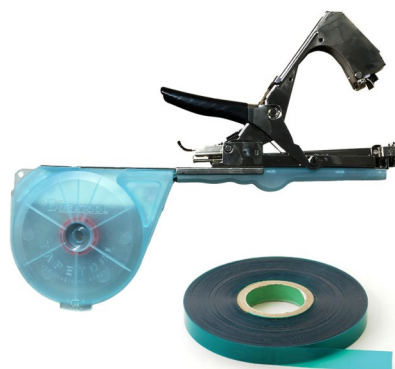

Le tapetool Duratool est utilisé pour appliquer du ruban dans une variété d'applications agricoles. Cette machine à nouer pratique est utilisée pour attacher et lier divers types de plantes à des piquets et des fils de palissage.

Élimine l'attachement à la main et améliore l'efficacité. Beaucoup utilisé sur des vignes, des baies et autres.

Nom	Quantité/boite	Code
Pince	1	HO-ST-DT-5557M
Agrafes	4800	HO-DC-MAX604E
Ruban vert	20	HO-DC-5565V6ml

Attache poteaux Magon

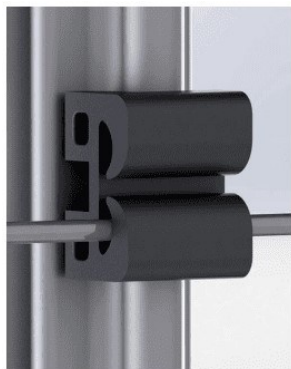

La solution idéale pour bénéficier des avantages des fils de plastique pour le palissage ainsi que l'utilisation des poteaux d'acier galvanisé pré-encochés.

Clip qui sera inséré dans les encoches des poteaux MG32 et MG48 pour passer le fil de palissage de plastique et assurer ainsi que le fil ne soit pas abîmé ou coupé par le métal.

Quantité/sac	Code
100	HO-MG-CLIPSPLASTIQUE

PALISSAGE

Découvrez nos attaches pour le palissage

Rema Astfix I, II et III



L'Astfix 1 permet de plier les jeunes pousses d'arbres fruitiers. Astfix 1 est le mieux adapté pour plier une branche courbée vers le haut. En tournant Astfix 1, vous pouvez plier légèrement ou brusquement la branche.



L'Astfix 2 et 3 sont des attaches extrêmement solides avec lesquelles les jeunes pousses ou les branches annuelles peuvent être fixées avec précision loin du tronc. Selon l'épaisseur du tronc, elles sont utilisées au-dessus ou en dessous de la branche.



Si plusieurs branches s'éloignent du tronc à la même hauteur, une branche peut être pliée avec Astfix 2, l'autre branche avec Astfix 3, car l'Astfix 3 a un pas supplémentaire d'environ 20 mm. L'Astfix peut simplement être accroché sur le fil supérieur pour le l'entreposage.



♥ Produit coup de coeur de nos clients

Nom	Quantité/sac	Code
Astfix I	500	HO-RE-1030
Astfix II	500	HO-RE-1031
Astfix III	250	HO-RE-1032

PALISSAGE

Découvrez nos attaches pour le palissage

Rema Bride Stammhalter

Cette attache souple peut être pressée sur le fil à la main et sans outils. De cette façon, les plantes de toutes sortes peuvent être rapidement encadrées.

Disponible en plusieurs longueurs et pour les grosseurs de fil différentes.



Longueur	Diamètre du fil	Quantité/sac	Code
#3—100mm	2,5-2,8mm	500	HO-RE-1123-100
#3—125mm	2,5-2,8mm	500	HO-RE-1133-125
#3—175mm	2,5-2,8mm	500	HO-RE-1143-175
#3—210mm	2,5-2,8mm	500	HO-RE-1153-210
#4—100mm	3,0-3,6mm	500	HO-RE-1124-100
#4—125mm	3,0-3,6mm	500	HO-RE-1134-125
#4—175mm	3,0-3,6mm	500	HO-RE-1144-175
#4—210mm	3,0-3,6mm	500	HO-RE-1154-210
#4—310mm	3,0-3,6mm	500	HO-RE-1164-310
#5—100mm	3,7-4,3mm	500	HO-RE-1125-100
#5—175mm	3,7-4,3mm	500	HO-RE-1145-175
#5—210mm	3,7-4,3mm	500	HO-RE-1155-210

Rema Drahtalter/duo



Le support de fil peut être fixé sur tous les poteaux en bois.

Le support de fil «duo» peut être fixé rapidement au poteau en bois avec une vis ou un clou à travers le trou de fixation central de 3,8 mm. Le dispositif anti-torsion à l'arrière fixe le support au poteau et l'empêche de se tordre.

Nom	Quantité/sac	Code
Drahtalter	500	HO-RE-1011
Drahtalter duo	500	HO-RE-2011



#1011



#2011

PALISSAGE

Découvrez nos attaches pour le palissage

Rema Drahtduo, Drahtex



Drahtduo, Drahtex 0 et Drahtex 1 sont utilisés pour maintenir les doubles fils ensemble. Drahtduo et Drahtex se serrent fermement sur le fil, les empêchant de glisser sur les pentes raides. Espacement de 27mm entre les fils.

Le Drahtex 2 est utilisé pour suspendre des arcs plats ou pendulaires ou pour maintenir les doubles fils ensemble. Espacement de 25mm entre les fils.

Attention: Drahtduo, Drahtex 0, Drahtex 1 et Drahtaken sont également disponibles dans la version améliorée « S ». Ces pièces « S » sont fabriquées dans un matériau de haute qualité résistant aux UV et colorées avec une couleur résistant à la lumière. Il en résulte une durée de vie d'environ deux à trois fois plus longue que l'originale.



Nom	Diamètre du fil	Quantité/sac	Code
Drahtduo	1,2-1,6mm	1000	HO-RE-1006
Drahtex	1,8-2,2mm	1000	HO-RE-1007
Drahtex I	2,5-3,1mm	1000	HO-RE-1008
Drahtex II	2,2-3,1mm	1000	HO-RE-1009

Rema Drahtaken

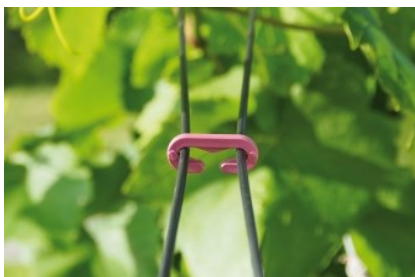

L'attache est utilisée pour maintenir les fils double ensemble lors du palissage. L'attache peut être utilisée pour tous les types de fil.

Espacement de 21mm entre les fils.

Nom	Quantité/sac	Code
Drahtaken	1000	HO-RE-1045

Rema Drahtclip

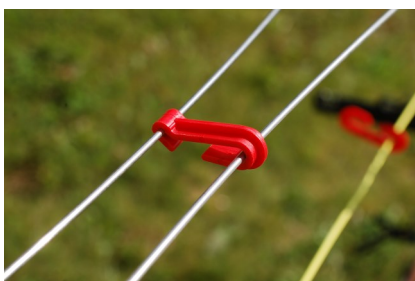

La drahtclip est une attache très stable pour maintenir les fils doubles ensemble. Le support large pour le fil garantit qu'elle est fermement maintenu.

Elle est fabriquée avec un matériau de haute qualité résistant aux UV, ce qui garantit une longue durée de vie.

Nom	Diamètre du fil	Quantité/sac	Code
Drahtclip 0	1,6-1,8mm	1000	HO-RE-1040A
Drahtclip 1	2,0-2,2mm	1000	HO-RE-1040
Drahtclip 2	2,5-2,8mm	1000	HO-RE-1040B
Drahtclip 3	3,0-3,6mm	1000	HO-RE-1040C

PALISSAGE

Découvrez nos attaches pour le palissage

Rema Netzverbinder



Avec le netzverbinder, les filets peuvent être rapidement connectés ou rassemblés. Le connecteur peut être inséré et retiré rapidement. Cela permet de gagner du temps lors de la fixation du revêtement latéral. Principalement utilisé pour les filets oiseaux, mais aussi utilisé pour rapprocher les fils de palissage.

♥ Produit coup de coeur de nos clients

Nom	Quantité/sac	Code
Netzverbinder	500	HO-RE-1038

Rema Netzhalter



Les filets de couverture latéraux peuvent être rapidement fixés au fil à l'aide du support de filet.

Les deux crochets sur le support de filet permettent d'accrocher les filets des deux côtés.

Nom	Quantité/sac	Code
Netzhalter	1000	HO-RE-1039

Rema Netzclip



La netzclip est utilisée pour fixer et maintenir des filets de protection des oiseaux.

Nom	Quantité/sac	Code
Netzclip	1000	HO-RE-1026

Rema Raffclip



Le Raffclip est une attache pour maintenir les doubles fils ensemble. Très bien adapté aux vignobles avec des fils de palissage. En raison de sa couleur rouge ou violette, l'attache est facile à trouver et peut être récupéré rapidement. Le Raffclip peut également être utilisé pour les bâches à vin de glace ou les filets de protection des oiseaux.

♥ Produit coup de coeur de nos clients

Nom	Quantité/sac	Code
Raffclip	1000	HO-RE-1010

PALISSAGE

Découvrez nos attaches pour le palissage

Rema Plastoband



Le plastoband est la bande idéale pour attacher des plantes, de jeunes arbres, des vignes, des tomates, des fleurs, des baies, etc. Le plastoband est disponible en plusieurs longueurs différentes et peut donc être très polyvalent. Autres longueurs disponibles sur demande seulement.

♥ Produit coup de coeur de nos clients

Nom	Longueur	Quantité/sac	Code
Plastoband	150mm	1000	HO-RE-1301
Plastoband	120mm	1000	HO-RE-1302

Rema Rebfix, Rebstar

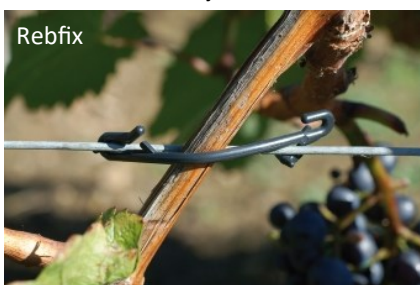

Rebfix

Le Rebfix est une attache polyvalente pour les fils d'un diamètre de 1,6 à 2,5 mm.

Rebfix est idéal pour les systèmes de fils en acier inoxydable. Mais il peut également être utilisé comme attache pour rapprocher les fils de palissage (70 mm) pour les fils doubles.

Le Rebstar est une attache qui a fait ses preuves un million de fois pour attacher les tiges au fil de palissage. Le Rebstar est également idéal pour les framboises. Avec deux crochets, les pousses fines ou fortes peuvent facilement être serrées sans que les pousses soient trop serrées. Une peau d'arrêt empêche de glisser sur les pentes raides. Rebstar peut être conservé pendant des années et adhère toujours au fil.



Rebfix



Rebstar

Nom	Diamètre du fil	Quantité/sac	Code
Rebfix	1,6-2,5mm	1000	HO-RE-1002
Rebstar	2,0-3,1mm	1000	HO-RE-1000
Rebstar big	2,0-4,0mm	1000	HO-RE-1104

Rema Festeller et Kettenband



Dispositif de verrouillage pour la fixation de grands arbres ou de plantes en pot au fil de tension.

Application: Placez le dispositif de verrouillage sur le fil avec l'évidement sur la partie filetée, puis appuyez fermement sur le fil avec l'écrou hexagonal (utilisez la clé à fourche dans le sac). L'arbre peut maintenant être attaché avec la sangle de chaîne à travers l'ouverture sur le dispositif de verrouillage.

Attention: Afin de protéger les troncs sensibles contre les dommages, le tronc peut être enveloppé de molleton ou de tissu dans la zone du dispositif de verrouillage.



Nom	Quantité/sac	Code
Verrouillage + chaîne 330mm	100	HO-RE-1096
Verrouillage seulement	100	HO-RE-1095

PALISSAGE

Découvrez nos attaches pour le palissage

Support pour arbre



Le but initial de l'attache ou «crochet» était le support des pommiers et les lignes d'irrigation, mais il n'est en aucun cas limité à cette fin. Elles sont utilisées avec succès pour d'autres arbres fruitiers, ainsi que des arbustes fruitiers et des vignes. Le fil utilisé pour les crochets contient un revêtement galvanisé spécial qui se lie au métal au niveau atomique. Pour cette raison, elles sont résistantes à la corrosion pendant de nombreuses années, ce qui leur permet d'être réutilisées. L'utilisation du crochet est très efficace. Il suffit d'une seule main pour attacher le clip ou « crochet » au fil de treillis, laissant l'autre main libre pour soutenir l'arbre à sa place.

Une fois connecté au fil, le crochet maintient l'arbre ferme, même lorsqu'il y a du vent. Comme le temps passé dans le verger est réduit, les coûts de main-d'œuvre sont plus faibles.



Aucun outil n'est requis ou recommandé pour utiliser l'attache. Le retrait de l'hameçon est tout aussi facile lors de l'enlèvement des arbres ou lors du changement de taille d'hameçon pour les grands arbres.

Dimensions	Quantité/boîte	Code
2" 1/2	3000	HO-LG-TREEHOLDER
3"	2500	HO-LG-TREEHOLDER

Tendeur à rochet



Tendeur Ratchet de haute qualité fabriqué avec triple galvanisation à poser lors de l'installation de fil métallique lors du palissage

Tendeur Fenox

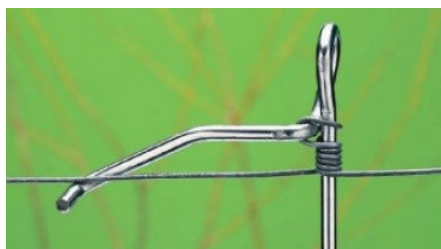

Cet accessoire permet de tendre les fils sans les couper. Sa puissance de tension est très importante, précise et évolutive.

Il existe en 3 tailles différentes (#1, 2 ou 3) selon le diamètre et la nature du fil à tendre.

Fait en acier galvanisé.



Nom	Quantité/sac	Code
Tendeur #1	100	HO-RE-10-042
Tendeur #2	100	HO-RE-20-042
Tendeur #3	25	HO-RE-30-042

PALISSAGE

Découvrez nos attaches pour le palissage

Tendeur Gripple



Les gripple sont une solution innovante, fiable et facile à utiliser pour tendre et maintenir la tension du fil de palissage à haute résistance. Économisez du temps et de l'argent en utilisant des gripples sur tous les fils de palissage. Insérez simplement les fils dans les gripples et tendez-les à l'aide du tensionneur gripple !

En raison de sa teneur en carbone élevé, le fil à haute résistance ne doit jamais être tordu.

La torsion du fil à haute résistance aura un impact considérable sur l'intégrité du fil et pourrait causer des dommages en cas de défaillance du fil.

Nous proposons une gamme complète de fil de palissage à haute résistance pour tendre et / ou maintenir une tension de fil appropriée en toute sécurité et correctement.

♥ Produit coup de coeur de nos clients



GRIPPLE®



Nom	Calibre de fil	Quantité/sac	Code
Petit		20	HO-ST-GP-PETIT
Moyen		20	HO-ST-GP-MEDIUM
Large		10	HO-ST-GP-LARGE
Jumbo		10	HO-ST-GP-JUMBO
Plus #2		10	HO-ST-GRIPPLE#2
Tensionneur		1	HO-ST-GRIPPLE

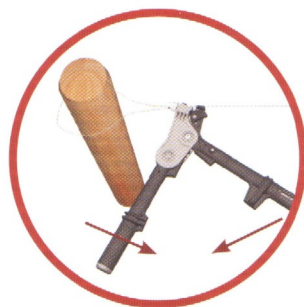

PALISSAGE

Découvrez nos ancrages pour le palissage

Ancre spirale hélix



Ancre spirale pour sécuriser le bout des rangés.

Ancre qui se vis dans le sol et qui s'attache au poteau de bout pour bien tenir la rangé et qu'elle soit bien tendue. Peint ou galvanisé à chaud pour une longue durée de vie et oeillet très fort conçu pour pouvoir les installer avec une machine ou mécaniquement sans qu'il brise.

Option la plus utilisée dans les plantations, toujours très solide. Utilisé dans tous les types de sol, sauf en cas de sol extrêmement rocheux, communiquez avec nous pour les autres solutions.

♥ Produit coup de coeur de nos clients

Dimensions	Quantité/boite	Code
30''x4''x3/4''	1	HO-ST-30X4X3/4
40''x4''x3/4''	1	HO-ST-40X4X3/4
48''x4''x3/4''	1	HO-ST-48X4X3/4

Fenix ancre standard



Ancre spécialement créées pour les sols extrêmement rocheux.

Le déploiement des trois tiges dans le sol qui s'agrippent sur les cailloux et assurent un ancrage très solide.

Les ancrages sont faites en acier galvanisé trempé à chaud (intérieur et extérieur).

Vous aurez besoin de la plaque de pose, l'outil d'enfoncement et le mandrin pour l'installation. Les trois outils nécessaires pour l'installation sont vendus séparément

Dimensions	Quantité/boite	Code
500mm	10	HO-FE-510-044
600mm	10	HO-FE-610-044
1m	5	HO-FE-1020-044+8040-044

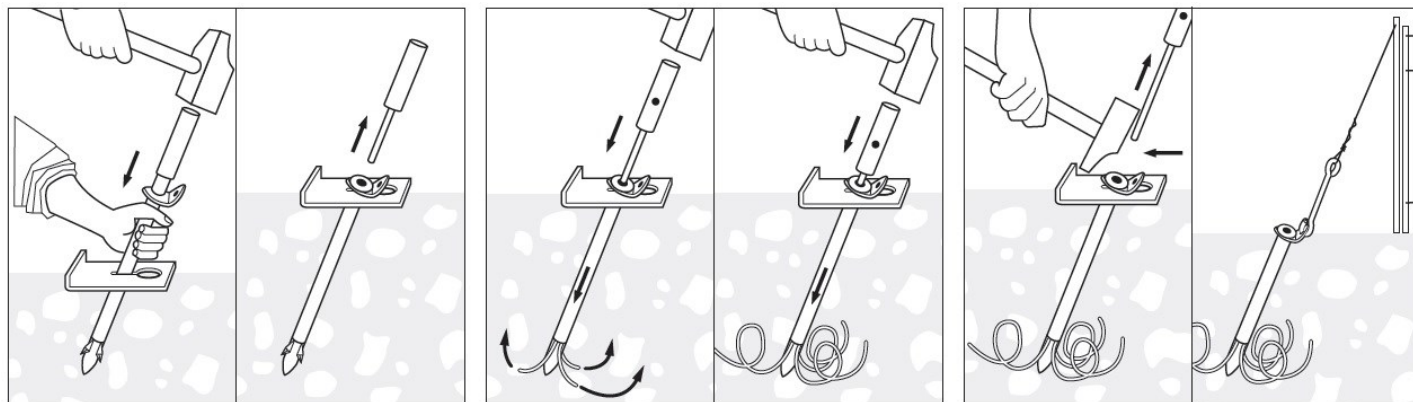

OUTILS DE COUPE

Découvrez notre sécateur électrique

9^e GÉNÉRATION
DE SÉCATEUR



F3020

LE SÉCATEUR ÉLECTRIQUE POUR LES PROFESSIONNELS

20%+ PUISSANT **15%+** COMPACT **15%+** RAPIDE **12%+** LÉGER

Evolutions F3015 / F3020



OUTILS DE COUPE

Découvrez notre sécateur électrique

Sécateur électrique F3020

♥ Produit coup de coeur de nos clients

Le F3020 est le digne successeur du F3015. Après plus de 6 ans de recherches, d'essais et de perfectionnements, INFACO propose son tout dernier modèle de sécateur électrique professionnel. Véritable concentré technologique, le sécateur reprend la très réputée base technique du F3015 et y apporte de nombreuses améliorations avec la promesse d'utiliser le meilleur outil professionnel disponible sur le marché.

Plus performant que F3015, il offre une vitesse de coupe supérieure et un confort de travail amélioré.

Plus léger, plus compact et plus maniable que les générations précédentes, le sécateur F3020 est conçu pour satisfaire le plus grand nombre de professionnels du marché de la taille.

Il est également possible de changer vous-même la tête de coupe en fonction du travail effectué. Trois kits disponibles (Standard, Medium et Maxi).



Corps en aluminium :

- Matériaux : alliage spécial aéronautique
- Poids : 708 g (compact et léger)
- Performance, puissance et rapidité exceptionnelles
- Grande capacité de coupe : 40 mm Kit Standard / 45 mm Kit Medium / 55 mm Kit Maxi
- Ergonomique et design
- Fini intégral anti glissement (très agréable au toucher)
- Haute précision de la progressivité
- Système anti-coupure DSES Wireless de série
- Réglage électronique de la demi-ouverture : 10 positions facilement programmables pour obtenir la demi-ouverture idéale
- Réglage électronique du croisement de la lame : 10 positions facilement programmables pour obtenir le croisement de lame idéal

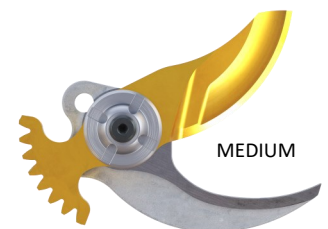

OUTILS DE COUPE

Découvrez notre sécateur électrique

Sécateur électrique F3020

Batterie lithium-ion 36V :

- 108 Wh
- Ultra compacte et légère
- Poids : 698 g
- Autonomie complète de 8 heures (selon l'utilisation et les conditions d'entreposage)
- Système électronique intégré de gestion et de protection des accus (BMS)
- Cellules Lithium haute capacité – Technologie d'accus POWERTOOLS



Chargeur automatique intelligent :

- Charge rapide 90% en 1h30
- La charge complète est, quant à elle, effectuée en 2h (équilibre des cellules inclus)
- Plus besoin de retirer la batterie du gilet pour le branchement au chargeur
- Fonction hibernage de la batterie (mode Long Life) pour un entreposage prolongé permettant d'optimiser la durée de vie



OUTILS DE COUPE

Découvrez notre sécateur électrique

Sécateur électrique F3020



RÉGLAGE ÉLECTRONIQUE DE LA DEMI-OUVERTURE

Choisissez une position demi ouverture adaptée à votre habitude de taille.

10 positions à programmer

facilement soi-même pour obtenir une position de demi-ouverture idéale.

Personnalisez votre outil comme vous l'entendez !

MODE SOFT

Avancée progressive de la lame à vitesse légèrement réduite

Un nouveau mode est apparu sur F3020 : le mode « Soft ». Celui-ci est particulièrement adapté aux personnes en apprentissage du métier de la taille et/ou aux utilisateurs souhaitant privilégier la souplesse de pilotage de l'outil face au rendement (**vitesse F3015**).

MODE STANDARD

Avancée progressive de la lame à pleine vitesse

Le mode « Standard » est quant à lui adapté aux utilisateurs expérimentés à l'utilisation

d'outils électriques et souhaitant profiter de l'intégralité de la vitesse de coupe (**vitesse**

F3020 : +15% par rapport au F3015).



OUTILS DE COUPE

Découvrez notre sécateur électrique

Sécateur électrique F3020

Dispositif supplémentaire électronique de Sécurité : dses

DSES wireless / DSES Filaire

La sécurité a toujours été essentielle aux yeux d'INFACO.

Véritable pionnière dès les années 1990, elle n'a cessé d'investir dans la recherche de solutions de protection anti-coupures pour ses clients utilisateurs. D'importants moyens en Recherche et Développement ont été déployés pour vous proposer une solution accessible, toujours plus sûre et innovante.

RAPPEL :

L'utilisation de gant(s) conducteur(s) INFACO est fortement recommandée pour :

- Augmenter la conductivité du système de sécurité.
- Rendre homogène la réactivité sur toute la surface de la main.
- Diminuer les déclenchements intempestifs sur bois humides et/ou trop proches du sol.



Dorénavant avec l'ELECTROCOUP F3020, une nouvelle étape est franchie. **L'intégralité de nos sécateurs est dotée « de série » de la fonctionnalité DSES Wireless :**

Dispositif Supplémentaire Électronique de sécurité sans fil. Ce nouveau système de sécurité sans fil se compose d'une gâchette conductrice qui réalise la liaison entre le corps de l'utilisateur et le système électronique du sécateur (brevets INFACO).

Dès que la tête de coupe entre en contact avec la main opposée (nue ou gantée), la réouverture de la lame du sécateur se déclenche instantanément : l'accident peut ainsi être évité !

Le système DSES Wireless fonctionne au contact direct de la peau. Cependant, chaque personne possède un niveau de conductivité qui lui est propre. Dans le but de garantir un niveau de conductivité élevé, il est donc toutefois recommandé d'utiliser les gants conducteurs INFACO. Ceux-ci amplifient le signal et offrent une plus grande protection (voir recommandations notice d'utilisation).

Important : si vous souhaitez vous équiper de gants de protection contre le froid, le système impose le port de gants conducteurs INFACO. Le système DSES WIRELESS peut parfois engendrer des déclenchements de réouvertures intempestifs sur bois humides, en sève ou très proches du sol. Le port d'un gant conducteur, associé à la calibration, permet de limiter ce phénomène.

OUTILS DE COUPE

Découvrez notre sécateur électrique

Sécateur électrique F3020



Gilet batterie F3020

Étudié pour vous proposer un confort sans précédent, le gilet F3020 est extrêmement ergonomique et simple d'utilisation. Grâce au **nouveau système de câble droit, traversant intelligemment le gilet jusqu'à l'épaule** (avec brassard), celui-ci devient imperceptible.

Profitez encore plus de la sensation de légèreté de votre sécateur F3020 et travaillez sans aucune gêne durant toute la journée.

4 PORTAGES DIFFÉRENTS

Le portage de la batterie peut être effectué de 4 façons différentes :

- Sur un gilet avec bretelles
- Sur la ceinture (sans les bretelles amovibles)
- Via le clip ceinture pantalon
- Directement en poche grâce à son petit format

Nouveau Porte-sécateur :

- Encombrement minimal
- Sécurisé
- Facile d'utilisation

En seulement deux actions, la tête de coupe est alors protégée et rangée dans son étui.



OUTILS DE COUPE

Découvrez notre sécateur électrique



Sécateur électrique F3020

Une référence pour vos travaux en hauteur : **perche F3020**

Travailler en hauteur n'aura jamais été aussi simple. Les ingénieurs du bureau d'études INFACO ont totalement révolutionné le système de perche pour proposer une solution innovante et ergonomique. Clipsez simplement votre sécateur F3020 au bout de la perche et la batterie à l'exacte opposée : ça y est, votre outil est prêt à être utilisé. **Oubliez les anciens câbles et actionnez votre appareil grâce à un système de gâchette sans fil Bluetooth®** situé dans la poignée coulissante permettant une grande facilité d'utilisation.

Profitez d'un équilibre optimisé grâce à la répartition des masses, mais également d'une sécurité accrue pour la batterie lors des intempéries. Les utilisateurs apprécieront sa polyvalence, que ce soit pour les travaux de grosses coupes ou les travaux en hauteur.



RÉFÉRENCE	TAILLE PERCHE (SÉCATEUR INCLUS)	FIXE	TÉLESCOPIQUE		
P9F120	1,37 m	X		X	
P9T120	1,47 m à 2,12 m		X	X	
P9T120B	1,56 m à 2,20 m		X		X
P9F210	2,27 m	X		X	
P9F210B	2,36 m	X			X
P9T210B	2,46 m à 4,00 m		X		X

OUTILS DE COUPE

Découvrez notre sécateur électrique

Sécateur électrique F3020 ONGLON

Développé pour la première fois sur le F3010, le kit onglons est désormais disponible sur le F3020 ! Étudié pour la taille des onglons en toute sécurité pour l'animal et l'éleveur, il est conçu pour limiter l'effort du professionnel et permet un geste précis. La progressivité du sécateur promet une précision du geste et limite le risque de blessure de l'animal. Éliminer l'excès de corne des ovins et des caprins leur maintient de bons aplombs et aide à lutter contre le piétin. Ce geste est essentiel mais laborieux. L'utilisation du sécateur F3020 avec le kit onglon fera gagner en efficacité lors des soins.



F3020 : Le sécateur électrique pour le parage des ovins et des caprins

La reconnaissance des sécateurs INFACO est ancrée depuis 40 ans : puissance, rapidité, fiabilité et ergonomie. Après 9 générations, le F3020 est le digne successeur de tous les modèles de sécateurs électriques de la marque, qui ont participé à son succès.

Encore plus performant que ses prédécesseurs, il offre une vitesse de coupe supérieure et un confort de travail amélioré. Plus léger, plus puissant, plus compact et plus maniable, le F3020 s'adapte à tous les métiers de la taille.

OUTILS DE COUPE

Découvrez notre sécateur électrique

Affûteuse électrique



Affûtez vos lames encore plus rapidement et efficacement grâce à l'affûteuse électrique A48V3 INFACO, compatible avec les batteries ELECTROCOUP F3015 grâce à sa connectique 3 plots. Utilisez-la de manière quotidienne pour optimiser le rendement de votre sécateur électrique ELECTROCOUP. Possibilité d'effectuer l'affûtage en extérieur.

Affiloir carbure



Obtenez un fil de lame tranchant
L'affiloir carbure de tungstène INFACO permet de maintenir un bon tranchant de lame. Une lame tranchante garantit une qualité de coupe irréprochable et diminue les risques de propagation de maladie du bois. En complément des deux affûtages quotidiens recommandés, nous vous conseillons l'utilisation du nouvel affiloir carbure INFACO toutes les heures pour maintenir le côté tranchant du fil de votre lame.
Vos coupes n'en seront que plus belles !

Pour un bon affûtage :

- Affutez 2 fois/jour (à la pierre ou à l'affûteuse électrique)
- + Affilez 1 fois/heure (à l'affiloir carbure INFACO)

Gants de protection coqués



Compatible avec tous les types de sécateurs électriques ou sécateurs pneumatiques. Une paire de gant comprenant un gant normal et un gant coqué pour la main opposée du sécateur pour éviter les accidents.

Indispensable pour toutes les personnes qui travaillent avec des sécateurs électriques et/ou pneumatiques !

GANT COQUÉ

Matière : Dos en flanc de bovin pleine fleur hydrofuge, paume en bande de bovin pleine fleur hydrofuge retournée côté chair (pour une meilleure résistance à l'abrasion)

COQUILLES DE PROTECTION A L'EXTREMITÉ DE CHAQUE DOIGTS

GANT NON COQUÉ

Matière : Flanc de bovin pleine fleur hydrofuge

Doublure : Polaire 100% Polyester avec membrane imper-respirante

Renforts : Entre le pouce et l'index et sur l'intérieur des doigts sauf pouce, au niveau des coquilles (renforts invisibles)

Coutures : Fil polyamide

Tailles 6 à 12 disponibles



OUTILS DE COUPE

Découvrez nos sécateurs manuels



Castellari

Ergonomic

S'adaptant à tout type de taille — de la viticulture à la fruiticulture, en passant par l'oléiculture et le jardinage — le sécateur professionnel à butée courbe CASTELLARI vous simplifie la vie tout en réduisant vos efforts.



Grâce à sa poignée ergonomique et à sa tête de taille alignée avec la branche, votre poignet demeure dans une position naturelle tout au long du travail. Son enclume prévient les contrecoups sur le poignet, sa forme courbe maintient la branche en phase de coupe et son moule reprend l'encastrement sur la lame pour moins de frottements et une meilleure pénétration dans la branche.

Léger, il bénéficie d'un traitement de surface avec oxydation anodique qui améliore sa résistance.

♥ Produit coup de coeur de nos clients

Nom	Longueur	Capacité de coupe	Poids	Code
Ergonomic	21cm	25mm	220g	HO-CA-ERGONOMIC
Mini	19cm	22mm	165g	HO-CA-MINI

Mini

Version mini du ergonomic pour les mains plus petites.



OUTILS DE COUPE

Découvrez nos sécateurs manuels

Universale



S'adaptant à tout type de taille — de la viticulture à la fruiticulture, en passant par l'oléiculture et le jardinage — le sécateur professionnel à butée courbe CASTELLARI vous simplifie la vie tout en réduisant vos efforts.

Grâce à sa poignée ergonomique et sa tête de taille alignée avec la branche, votre poignet demeure dans une position naturelle tout au long du travail. Son enclume prévient les contrecoups sur le poignet, sa forme courbe maintient la branche en phase de coupe et son moule reprend l'encastrement sur la lame pour moins de frottements et une meilleure pénétration dans la branche.

Léger, il bénéficie d'un traitement de surface avec oxydation anodique qui améliore sa résistance.

B12



S'adaptant à tout type de taille — de la viticulture à la fruiticulture, en passant par l'oléiculture et le jardinage — le sécateur professionnel CASTELLARI vous simplifie la vie tout en réduisant vos efforts.

Lady II



Ce sécateur est muni de doubles lames, ce qui le rend idéal pour le travail avec les arbres fruitiers, fournissant des coupes précises et nettes qui empêchent les cicatrices d'écorces. La prise universelle du sécateur permet aux utilisateurs droitiers ou gauchers de l'utiliser facilement.

Nom	Longueur	Capacité de coupe	Poids	Code
Universale	21cm	25mm	210g	HO-CA-UNIVERSALE
B12	21cm	25mm	245g	HO-CA-B12
Lady II	21cm	25mm	235g	HO-CA-LADYII

OUTILS DE COUPE

Découvrez nos sécateurs manuels

M80, M100

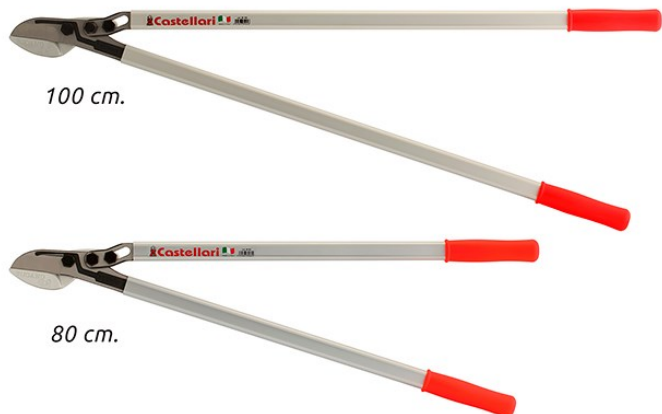

Les modèles M sont des coupe-branches professionnels à frappe droite, adaptés à la taille de toutes les plantes.

Le mouvement assisté par le mécanisme de levier avec tirant en «S» permet aux travailleurs de couper des branches jusqu'à 45 mm de diamètre avec un minimum d'effort et sans rebond. La construction spéciale de ces coupe-branches offre un meilleur rapport ouverture / capacité de coupe de la poignée. Ils sont disponibles en 2 tailles: 80 et 100 cm.

Les poignées du coupe-branche M sont en aluminium extrudé de forme ovale capable de supporter des tensions extrêmes. Le traitement de surface anodisé des coupe-branches les fait durer plus longtemps. Deux poignées

Ces coupe-branches professionnels sont légers et rendent la tâche plus facile !

♥ Produit coup de coeur de nos clients

Nom	Longueur	Capacité de coupe	Poids	Code
M80	80mm	45mm	1165g	HO-CA-M80
M100	100mm	45mm	1340g	HO-CA-M100

Forbicione



FORBICIONE est un taille-haie professionnel disponible en deux tailles: 60 et 70 cm.

Les lames en acier contiennent un pourcentage élevé de carbone. Les amortisseurs centraux éliminent complètement les vibrations sur les bras de l'utilisateur pour un travail en douceur.

Les poignées du taille-haie FORBICIONE sont en aluminium extrudé de forme ovale capable de supporter des tensions extrêmes, même si elles sont extrêmement légères.

Ils sont spécialement conçus pour les haies, pour la taille de la vigne ou pour tout autre projet !

Nom	Longueur	Capacité de coupe	Poids	Code
Forbicione 60	60mm	15mm	970g	HO-CA-FORBICIONE60
Forbicione 70	70mm	15mm	1035g	HO-CA-FORBICIONE70

OUTILS DE COUPE

Découvrez nos sécateurs pour vendanges

Couteau vendangeur



Un outil sécurisé pour la vendange, la taille des végétaux, et la coupe de l'attache Prothec CEP.

Ergonomique, rapide, léger et sécurisé.
Utilisable dans toutes les situations.
Diminution des risques de blessures.

OUTIL BILAME EN ACIER INOXYDABLE AVEC UNE EXCEPTIONNELLE QUALITÉ DE COUPE



Sécateur de précision



Petit sécateur de précision très léger avec lame pointu parfait le temps des vendanges !

Lames en acier inoxydable avec revêtement en titane

OUTILS DE COUPE

Découvrez nos scies électriques

NOUVEAU !
PW3

UNE POIGNÉE,
UNE MULTITUDE DE POSSIBILITÉS.



TAILLE-HAIE



SCIE



ÉLAGUEUSE

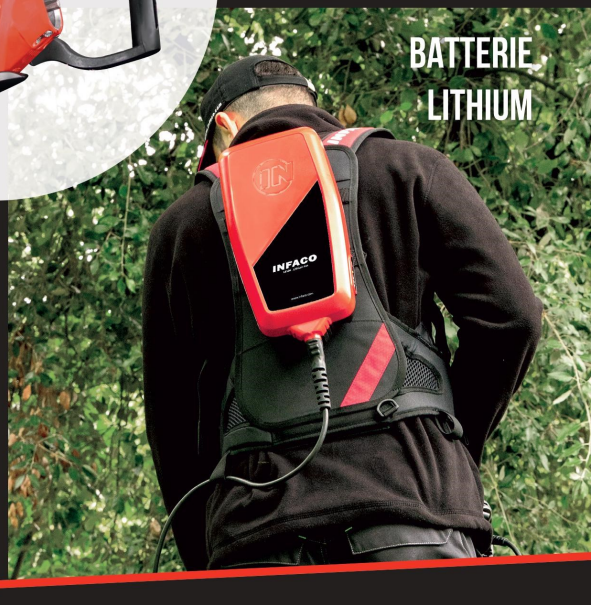

BATTERIE
LITHIUM



www.infaco.com

FABRICANT FRANÇAIS D'OUTILS À
BATTERIE POUR LES PROFESSIONNELS

INFACO[®]

Une idée fixe : vous satisfaire



OUTILS DE COUPE

Découvrez nos scies électriques

Poignée motorisée PW3

Grâce à son système breveté à têtes interchangeables, la poignée motorisée POWERCOUP PW3 se transforme en six outils pratiques : une scie, une tronçonneuse élagueuse, un taille-haie, un vibreur à olives, une épampreuse et une effleureuse électrique.

Compact et léger, le moteur « plat » fait appel à la technologie brushless pour un rendement optimal, supérieur à un moteur DC traditionnel. Connectez simplement votre outil et la vitesse du moteur s'adapte automatiquement afin de vous offrir le meilleur rapport puissance/vitesse/coupe.

Confortable, polyvalente, la poignée PW3 est silencieuse et écologique. Utilisez-la avec la rallonge perche pour les travaux en hauteur et adaptez-la à vos besoins du moment en utilisant le mode fixe ou télescopique.

La gamme POWERCOUP PW3 est utilisable avec toutes les batteries 48 Volts INFACO (F3005, F3010, Lithium F3015 et L810B).

LA GAMME POWERCOUP PW3



ÉLAGUEUSE



SCIE



TAILLE-HAIE



ÉPAMPREUSE



VIBREUR À OLIVES

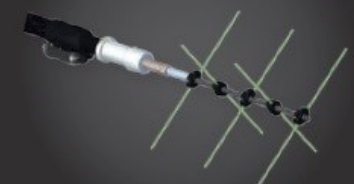

ÉCLAIRCISSEUSE

OUTILS DE COUPE

Découvrez nos scies électriques

Scie à chaîne TR9



Facile d'utilisation par sa légèreté et son faible encombrement, l'outil est très maniable et garantit des coupes rapides, un de ses nombreux atouts. La tête de tronçonneuse élagueuse, adaptée aux élagueurs-grimpeurs, permet d'effectuer des coupes jusqu'à 150 mm de diamètre. Elle peut également être utilisée pour l'échancrage en vigne ainsi que la restructuration des vergers.

Légère et maniable

Levier de sécurité d'arrêt

Lubrification par pompe intégrée

Tension automatique de chaîne

Chaîne 1/4 pour une coupe de qualité

Code	TR9	Avec perche PW930	Avec perche PW1830	Avec perche PWT1650
Capacité de coupe	150mm	150mm	150mm	150mm
Poids	2,8kg	3,4kg	3,8kg	4,0kg
Puissance	1392W	1392W	1392W	1392W
Guide/longueur	20cm	20cm	20cm	20cm



OUTILS DE COUPE

Découvrez nos scies électriques

Scie SC160



La qualité de coupe, jusqu'à 100 mm de diamètre, est exceptionnelle (coupes identiques à celles des sécateurs ELECTROCOUP). Elle permet ainsi de diminuer le risque de maladie des bois lors des travaux de restructuration des arbres mais aussi le nombre de repousses. Sans risque de rebond, sa facilité d'utilisation apporte un confort de travail pour l'utilisateur.

Légère et maniable

Changement de lame sans outil

Lame à denture haute résistance

Coupe de très grande qualité

Code	SC160	Avec perche PW930	Avec perche PW1830	Avec perche PWT1650
Capacité de coupe	100mm	100mm	100mm	100mm
Poids	2,4kg	3,1kg	3,5kg	3,7kg
Puissance	1392W	1392W	1392W	1392W
Vitesse	3 200 Aller-Retour/min	3 200 Aller-Retour/min	3 200 Aller-Retour/min	3 200 Aller-Retour/min



OUTILS DE COUPE

Découvrez nos scies électriques

Taille-haie THD



Les têtes de taille-haies permettent d'effectuer l'entretien de tout type de haies. Très simples d'utilisation par leur maniabilité, silencieux et sans vibration, les lamières « haute performance INFACO » garantissent un vrai travail de professionnel. Différentes longueurs sont disponibles, en version double. L'utilisation de cet outil est très agréable aussi bien pour les travaux à hauteur d'homme que pour l'entretien à plusieurs mètres du sol.

Léger et maniable

Tête orientable

Adaptable sur perches

Code	THD700	Avec perche PW930	Avec perche PW1830	Avec perche PWT1650
Poids	3,7kg	4,4kg	4,7kg	4,9kg
Puissance	1392W	1392W	1392W	1392W
Vitesse	3 200 coupes/min	3 200 coupes/min	3 200 coupes/min	3 200 coupes/min



OUTILS DE COUPE

Découvrez nos scies électriques

Épampreuse



La tête d'épampreuse pour la vigne est une alternative innovante aux solutions actuelles présentes sur le marché de l'épamprage. Comme toutes solutions d'épamprage mécanique, elle supprime l'utilisation de produits chimiques. L'épampreuse POWERCOUP PW3 apporte souplesse, facilité d'utilisation, qualité et précision d'épamprage. En effet, cet outil électroportatif se soustrait aux équipements lourds hydrauliques très souvent coûteux, complexes d'utilisation et nécessitant l'emploi de chauffeurs expérimentés. Utilisable par tous, sans aucune formation spécifique, l'épampreuse POWERCOUP PW3 diminue considérablement la pénibilité de cette tâche indispensable au bon entretien de la vigne.

Légère et maniable

Perche télescopique

Equipée de masselottes en acier (option caoutchoutées)

Code	EP1700
Poids	2,9kg
Puissance	264W
Longueur	Perche 1,2-1,6m
Vitesse	320 à 1 900 tr/min



OUTILS DE COUPE

Découvrez nos scies électriques

Vibreurs à olives



Les têtes de vibreurs à olives permettent d'optimiser le temps de récolte des olives en le divisant par 3 comparativement à une récolte manuelle. Le mouvement elliptique des doigts en carbone respecte le végétal de manière à optimiser les récoltes suivantes et diminue le phénomène d'alternance. Grâce à ce mouvement, les olives sont moins projetées sur les côtés et sont plus faciles à ramasser. Utilisé au Canada pour la récolte des camerises.

Léger et maniable

Silencieux

Respect du végétal

Code	V5000P3EF	V5000P3ET
Poids	3,4kg	3,9kg
Puissance	720W	720W
Longueur	Perche fixe 2,5m	Perche télescopique 2,2-2,8m
Vitesse	850 à 1 250 tr/min	850 à 1 250 tr/min



OUTILS DE COUPE

Découvrez nos scies électriques

Éclaircisseuse



La tête d'effleureuse permet aux Arboriculteurs d'effectuer un éclaircissage mécanique au stade floral procurant un gain hectare moyen de 60 à 70 heures par rapport à une opération manuelle. Cette opération, ayant pour but d'optimiser le calibre des fruits ainsi que leur maturité, est indispensable sur les variétés auto-fertiles.

Légère et maniable

Précise et sélective

10 plages de vitesse paramétrables

Code	EC1700
Poids	2,9kg
Puissance	264W
Longueur	Perche télescopique 1,5-1,9m
Vitesse	320 à 1 900 tr/min



OUTILS DE COUPE

Découvrez nos scies manuelles

Scie SPE18G



Scie professionnelle pliable avec lame droite de 18 cm.

Pratique, maniable et sécuritaire grâce à la fermeture à pression. La coupe claire et précise rend la superficie du bois lisse et plate évitant ainsi les infections et permettant une cicatrisation rapide de la branche.

Les dents ont été affûtées sur 3 niveaux et ont été trempées par impulsions pour prolonger au maximum la durée de l'affûtage. Le traitement spécial de la lame, appelé « évaselement de surface », aide la lame à pénétrer dans la branche en réduisant considérablement le frottement.

La poignée est ergonomique et garantit une solide prise en main.

Nom	Longueur	Dents	Poids	Code
SPE18G	18cm	4mm	170g	HO-CA-SPE18G

Scie SME



Les scies professionnelles pour taille SME 24 G et SME 30 G ont la lame droite respectivement de 24 et 30 cm. Elles sont dotées d'un fourreau avec boucle orientable.

La coupe claire et précise rend la superficie du bois lisse et plate évitant ainsi les infections et permettant une cicatrisation rapide de la branche.

Les dents ont été affûtées sur 3 niveaux et ont été trempées par impulsions pour prolonger au maximum la durée de l'affûtage. Le traitement spécial de la lame, appelé « évaselement de surface », aide la lame à pénétrer dans la branche en réduisant considérablement le frottement.

La poignée est ergonomique et garantit une solide prise en main.

Nom	Longueur	Dents	Poids	Code
SME24G	24cm	4mm	160g	HO-CA-SME24G
SME30G	30cm	4mm	180g	HO-CA-SME30G

OUTILS DE COUPE

Découvrez nos scies manuelles

Scie SME30UL



Les scies d'élagage professionnelles de la série U ont un manche "parapluie" caractéristique traditionnellement utilisé dans la taille des oliveraies. Les lames sont en acier haut teneur en carbone avec un revêtement en chrome dur pour augmenter la pénétration dans la branche et comme traitement antirouille.

La coupe nette et précise rend la surface du bois lisse, cela évite les infections et permet une cicatrisation rapide de la branche. Les dents sont affûtées sur 3 plans et durcies par impulsion pour maximiser la durée de vie de l'affûtage.

Nom	Longueur	Dents	Poids	Code
SME30UL	30cm	5mm	290g	HO-CA-SME30UL

Lame de scie PS



Scie de très haute qualité, lames de type japonaises qui assure la coupe dans les deux sens. La coupe claire et précise rend la superficie du bois lisse et plate évitant ainsi les infections et permettant une cicatrisation rapide de la branche.

Perche AT



Perche pour les lames de scie PS35P et PS33P.

Les perches télescopiques professionnelles de la série AT sont universelles.

Fabriquées en aluminium, elles sont extrêmement légères et robustes.

Nom	Longueur	Dents	Poids	Code
PS 33P	33cm	4mm	325g	HO-CA-PS33P
PS 35P	35cm	4mm	380g	HO-CA-PS35P
Perche AT 3M	1,5-3,0m		960g	HO-CA-AT3M
Perche AT 4M	2,0-4,0m		1220g	HO-CA-AT4M

OUTILS DE COUPE

Découvrez notre épampreuse manuelle

Épampreuse Dabayma

L'émondoir manuel est un outil qui est utilisé pour enlever les jeunes pousses de manière rapide et pratique grâce à ses brosses disposées face à face et légèrement inclinées afin d'embrasser le tronc et éliminer les jeunes pousses par un simple frottement. L'ouverture des brosses peut être réglée facilement en fonction du diamètre des troncs.

Élimination des jeunes pousses qui apparaissent sur le tronc.

Pour une bonne élimination des jeunes pousses (gourmands...), il faut embrasser le tronc de la plante au moyen des brosses afin que ces dernières s'entrelacent par la partie inférieure et éliminent les pousses par la partie frontale de l'émondoir manuel. Après avoir réglé les brosses, il faudra effectuer un mouvement vers le sol afin d'éliminer les pousses par le frottement des brosses. Plus le diamètre du tronc sera grand, plus il faudra ouvrir les rails au moyen du dispositif prévu et mettre des brosses plus longues pour qu'elles puissent embrasser tout le tronc.

Élimination des jeunes pousses qui apparaissent à la base du tronc

L'élimination de ces pousses ne peut pas être effectuée de la même manière en raison de l'endroit de leur apparition. Il faudra utiliser la lame dont est muni l'émondoir manuel, sur un des rails des brosses afin d'attaquer la base de la pousse par la partie inférieure de la lame et en utilisant l'intérieur ou l'extérieur de la lame en fonction de l'orientation des pousses vers la droite ou vers la gauche du tronc. La lame sera orientée vers la base de la pousse et la coupera. L'émondoir manuel peut être orienté également de manière à prendre la pousse par la partie frontale ou supérieure de la lame.



Faible coût

Rendements de 1100 plantes/heure

Travail en position debout (évitant les maux de dos)

Rentabilisation de la production grâce à la réduction des heures travaillées par hectare

Amélioration de la qualité du fruit grâce à un plus grand nombre de répétitions de l'opération qui est pratique et rapide

Économie de 35 min/ha soit une économie de 2.20 heures/ journée de travail

Durabilité des brosses de plus de 30 hectares ou 60000 plantes



PROTECTION

Découvrez nos effaroucheurs

Cerf-volant Scarybird



Le système d'épouvantail volant anti-oiseaux écologique qui imite le vol d'un rapace est basé sur une constatation simple : Les principaux prédateurs des oiseaux nuisibles sont les oiseaux de proie, et la présence d'oiseaux prédateurs éloigne les oiseaux nuisibles.

Fonctionnement:

Notre système est composé d'un cerf-volant accroché au sommet d'un poteau télescopique de 6 mètres. Le cœur du système est un oiseau en forme de rapace (Aigle/Faucon) qui vole au gré du vent en haut d'une perche. A la moindre brise de vent (Moins de 2 Km/h suffisent), le dispositif se met en vol et vole de façon aléatoire. Il imite le vol d'un oiseau de proie, tel qu'une buse, un épervier, un faucon pour intimider les oiseaux prédateurs et défendre votre culture, vos arbres fruitiers, votre jardin potager, votre vigne...

Notre dispositif a été conçu pour décoller par vent faible (Moins de 2 km/h) mais nous vous conseillons de choisir un emplacement qui n'est pas à l'abri du vent, éloigné les bâtiments.

Rangez l'épouvantail en cas de vent fort (Plus de 45 Km/h) ou en cas de bourrasques.

Installez l'épouvantail sur une surface dégagée d'obstacles, vérifiez bien qu'aucun obstacle ne se trouve sur l'aire d'envol du cerf-volant.

Pensez à changer le dispositif de place de 3 ou 4 mètres tous les 5 à 7 Jours pour éviter l'accoutumance des oiseaux.

Rangez le système en fin de saison et stockez-le dans un endroit sec.

♥ Produit coup de coeur de nos clients

1 Cerf-volant en Nylon traité UV taille 155x56cm et 3 armatures en fibre de verre

1 Cordelette 2,50m Nylon haute résistance avec 2 crochets en acier

1 Mat télescopique de 6m en fibre de verre avec manchons caoutchouc aux extrémités

1 Piquet en résine, 1 Sacoche de transport

Poids total du set = 1,8 Kg

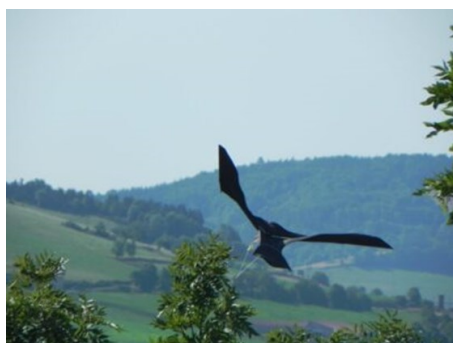
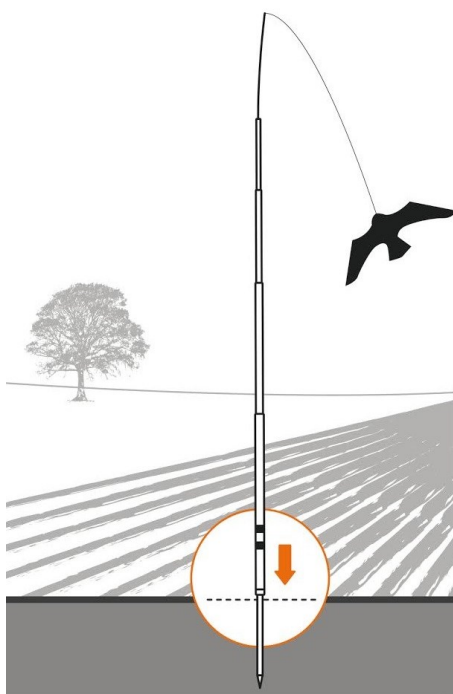

PROTECTION

Découvrez nos effaroucheurs

Bird gard pro



Le Bird Gard Pro est l'unité idéale pour les petits espaces souffrant de dommages causés par les oiseaux. Cette unité de contrôle des oiseaux sonique projette 8 sons d'oiseaux différents et est l'appareil parfait pour protéger les étables, les cours, les vergers, les vignobles, les bateaux ou tout autre espace où les oiseaux nuisibles sont un problème. La carte son du Bird Gard Pro ne peut pas être mise à jour. L'unité est livrée avec un adaptateur secteur avec un cordon de 6 pieds ou un câble de batterie avec des pinces. Les deux peuvent être inclus avec des frais supplémentaires. Si une batterie est utilisée, une batterie de 12 volts groupe 27 avec au moins 100 ampères-heure est nécessaire, mais non incluse.

Protège la zone en forme de cône jusqu'à 250 'x 175'

Bird gard pro plus



Bird Gard Pro Plus comprend deux haut-parleurs externes pour une sortie numérique cristalline. L'électronique à semi-conducteurs est montée à l'intérieur d'un boîtier de commande résistant aux intempéries et adapté à la plupart des conditions. Le Bird Gard Pro Plus est entièrement programmable, avec des ajustements pour le volume, des combinaisons sonores spécifiques, la lumière du jour, la nuit ou 24 heures sur 24. L'unité comprend à la fois un adaptateur secteur et un câble de batterie (si une batterie est utilisée, une batterie de 12 volts du groupe 27 avec au moins 100 ampères-heures est requise, mais non incluse).

Comprend 2 haut-parleurs

Chaque haut-parleur protège jusqu'à 250 'x 175'

La carte son est remplaçable

Bird gard super pro



Bird Gard Pro Plus comprend quatre haut-parleurs externes pour une sortie numérique cristalline. L'électronique à semi-conducteurs est montée à l'intérieur d'un boîtier de commande résistant aux intempéries et adapté à la plupart des conditions. Le Bird Gard super pro est entièrement programmable, avec des ajustements pour le volume, des combinaisons sonores spécifiques, la lumière du jour, la nuit ou 24 heures sur 24. L'unité comprend à la fois un adaptateur secteur et un câble de batterie (si une batterie est utilisée, une batterie de 12 volts du groupe 27 avec au moins 100 ampères-heures est requise, mais non incluse).

Comprend 4 haut-parleurs

Chaque haut-parleur protège jusqu'à 250 'x 175'

La carte son est remplaçable

PROTECTION

Découvrez nos effaroucheurs

Bird gard super pro PA

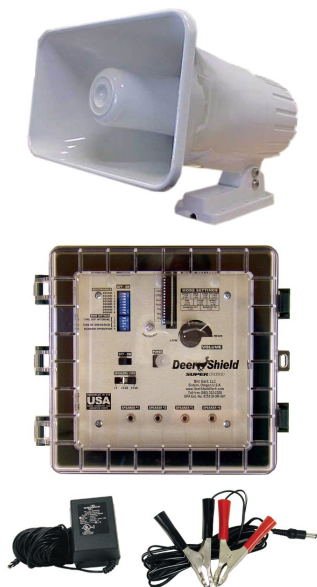

Bird Gard super pro PA comprend un haut-parleur, mais peut avoir jusqu'à quatre haut-parleurs externes pour une sortie numérique cristalline. L'électronique à semi-conducteurs est montée à l'intérieur d'un boîtier de commande résistant aux intempéries et adapté à la plupart des conditions. Le Bird Gard super pro PA est entièrement programmable, avec des ajustements pour le volume, des combinaisons sonores spécifiques, la lumière du jour, la nuit ou 24 heures sur 24. L'unité comprend à la fois un adaptateur secteur et un câble de batterie (si une batterie est utilisée, une batterie de 12 volts du groupe 27 avec au moins 100 ampères-heures est requise, mais non incluse). Le modèle PA est sur une fréquence de sons différente que celle des oiseaux, il est parfait pour les chevreuils, dindes sauvages, oies.

Comprend 1 haut-parleur, les autres sont vendus séparément

Chaque haut-parleur protège jusqu'à 250 'x 175'

La carte son est remplaçable

Clôture à chevreuil



Clôture en plastique Tenax maintenant plus solide, plus durable et fait avec un espacement plus serré. Ce filet en polypropylène traité UV est un excellent choix pour garder les cerfs et autres animaux indésirables hors des cours, des jardins et des vergers. Dans de nombreux cas, la superposition de cette barrière physique avec un dissuasif électrique augmentera considérablement l'efficacité. Beaucoup plus léger et plus facile à installer que le fil tissé, ce treillis de 2 « x 2 » peut être installé sur des poteaux en bois, des tiges en fibre de verre ou des poteaux en acier. Résistance moyenne à la rupture par pied de 350-400 lb. L'espacement de 2 « x 2 » est approximatif. Ce matériau de clôture peut être recyclé sous le code 5 pour le polypropylène.

Nous conseillons d'installer deux fils horizontalement sur la longueur complète de la clôture pour l'attacher et soutenir d'avantage l'installation.

Dimensions	Mailles
8'x165'	2''x2''
8'x330'	2''x2''



Utilisé pour attacher les clôtures à chevreuil sur les fils. Très facile et rapide à utiliser et rend l'installation des clôtures sur les fils transversaux très solide. L'attache ne se dégradera pas au soleil, comme une attache en plastique style "tie-wrap".



PROTECTION

Découvrez nos filets pour oiseaux et insectes

Filet oiseaux



Filet pour protéger vos plants contre les oiseaux. Tous les filets sont fabriqués à partir de fils monofilaments ronds HDPE de qualité supérieure.

Meilleure résistance à l'abrasion.

Résistance et durabilité supérieures.

Le tricot point noué signifie que les filets ne s'échelonneront pas, ne s'effilocheront pas ou ne couleront pas et pourront être réparés s'ils sont perforés.

Une durée de vie plus longue offre un meilleur retour sur votre investissement.

Une manipulation plus facile entraîne une application / un retrait plus rapide.

Réduction des coûts de main-d'œuvre, meilleure couverture.

Une plus grande couverture des vignes grâce à une meilleure drapabilité.

Impact environnemental réduit.

Garantie au prorata de 10 ans contre les pannes du produit dues à une dégradation par UV.

Protège contre les oiseaux, mais aussi les chevreuils en même temps.

Dimensions	Mailles	UV	Couleur
5mx300m	3/4"	10 ans	Blanc
6,5mx300m	3/4"	10 ans	Blanc
10mx300m	3/4"	10 ans	Blanc
15mx300m	3/4"	10 ans	Blanc
20mx300m	3/4"	10 ans	Blanc





PROTECTION

Découvrez nos filets pour oiseaux et insectes

Filet oiseaux



Filet pour protéger vos cultures cette saison de croissance.

Notre filet de polyéthylène tricaté vert est :

Fabriqué avec un maillage diamant de 3/4 ”.

Stabilisé pour permettre une utilisation sur plusieurs saisons.

Appliquez facilement ce filet sur votre vignoble ou verger pour la protection des cultures.

Le filet à oiseaux peut également être utilisé pour protéger les jardins et même les étangs.

Peu importe votre application, il empêche tout dommages inutiles ou perte de récolte.

Matériel : Polyéthylène

Avantages de la fabrication des oiseaux:

Stabilisé aux UV (utilisation sur plusieurs saisons),

Solution silencieuse de contrôle des oiseaux,

Réduit l'exposition aux maladies des oiseaux,

Empêche les pertes de récoltes inutiles,

Polyvalent (Protège de nombreuses cultures différentes),

Filet souple (sans danger pour les plantes délicates), et sans danger pour les animaux non plus.

FABRIQUÉ AU CANADA

Dimensions	Mailles	UV	Couleur
7,5'x21'	3/4"	5 ans	Vert
7,5'x50'	3/4"	5 ans	Vert
7,5'x100'	3/4"	5 ans	Vert
15'x15'	3/4"	5 ans	Vert
15'x50'	3/4"	5 ans	Vert
15'x100'	3/4"	5 ans	Vert
15'x500'	3/4"	5 ans	Vert
15'x1000'	3/4"	5 ans	Vert
30'x30'	3/4"	5 ans	Vert
30'x50'	3/4"	5 ans	Vert
30'x100'	3/4"	5 ans	Vert
30'x500'	3/4"	5 ans	Vert



PROTECTION

Découvrez nos filets pour oiseaux et insectes

Filet anti-insectes 6x8



À la recherche d'une solution plus écologique pour protéger vos plants contre les insectes (verger, vignoble, petits fruits, culture maraîchère) ? Essayez les filets anti-insectes, une alternative aux pesticides efficace, 100 % biologique et polyvalente (protège aussi les plants contre les oiseaux et les chevreuils).

📄 Subvention du MAPAQ disponible pour ce produit

Fait à 100 % de polyéthylène vierge traité contre les rayons UV

Diamètre du fil : 0,25 mm Poids : 55 g/m²

Autres formats disponibles sur commandes spéciales

Dimensions	Mailles	UV	Couleur
4mx50m	3,5 x 3,5mm	3 ans	Blanc
4mx100m	3,5 x 3,5mm	3 ans	Blanc
5mx50m	3,5 x 3,5mm	3 ans	Blanc
5mx100m	3,5 x 3,5mm	3 ans	Blanc

Filet anti-insectes 18x18



À la recherche d'une solution plus écologique pour protéger vos plants contre les insectes (verger, vignoble, petits fruits, culture maraîchère) ? Essayez les filets anti-insectes, une alternative efficace contre les pesticides, 100 % biologique et polyvalente (protège aussi les plants contre les oiseaux et les chevreuils).

📄 Subvention du MAPAQ disponible pour ce produit

Fait à 100 % de polyéthylène vierge traité contre les rayons UV

Diamètre du fil : 0,15 mm, Poids : 40 g/m²

Autres formats disponibles sur commandes spéciales.

Dimensions	Mailles	UV	Couleur
4mx50m	1,0 x 1,0mm	3 ans	Blanc
4mx100m	1,0 x 1,0mm	3 ans	Blanc
5mx50m	1,0 x 1,0mm	3 ans	Blanc
5mx100m	1,0 x 1,0mm	3 ans	Blanc

PROTECTION

Découvrez nos filets pour oiseaux et insectes

Filet anti-insectes 40x40



À la recherche d'une solution plus écologique pour protéger vos plants contre les insectes (verger, vignoble, petits fruits, culture maraîchère) ? Essayez les filets anti-insectes, une alternative aux pesticides efficace, 100 % biologique et polyvalente (protège aussi les plants contre les oiseaux et les chevreuils).

§ Subvention du MAPAQ disponible pour ce produit

Fait à 100 % de polyéthylène vierge traité contre les rayons UV

Diamètre du fil : 0,15 mm Poids : 70 g/m²

Autres formats disponibles sur commandes spéciales

Dimensions	Mailles	UV	Couleur
4mx50m	0,5 x 0,5mm	3 ans	Vert
4mx100m	0,5 x 0,5mm	3 ans	Vert
5mx50m	0,5 x 0,5mm	3 ans	Vert
5mx100m	0,5 x 0,5mm	3 ans	Vert

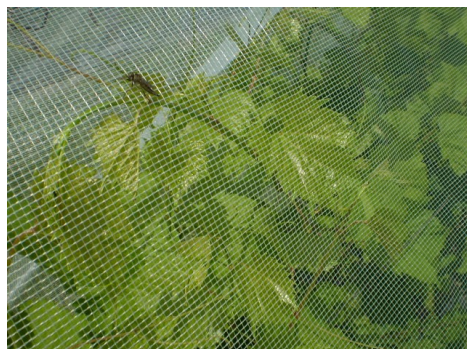
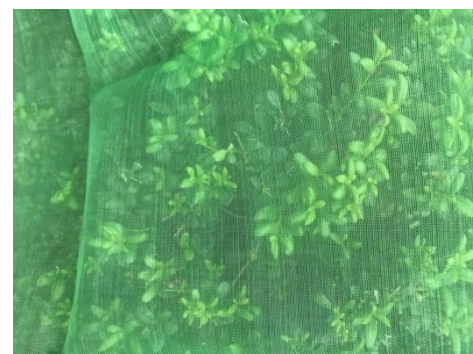

PROTECTION

Découvrez nos protecteurs pour jeunes plants

Tubes de croissance Blue-X

Les tubes de croissance BLUE-X sont construits à l'aide d'une méthode brevetée en deux parties et sont conçus pour protéger les jeunes plants et accélérer la croissance précoce. Les tubes de culture BLUE-X sont placés autour des graines, des semis ou des transplantations au moment de la plantation, ou installés ultérieurement sur des semis existants. Nos tubes de culture sont emballés à plat et les deux pièces s'assemblent très rapidement.

Les études sur le terrain des tubes d'arbre BLUE-X ont documenté des taux de croissance accrus de 100 à 150% en moyenne, certaines espèces dépassant 500%. Un semis avec une croissance précoce améliorée sera toujours en avance sur une plante du même âge qui n'a pas l'avantage de croissance fourni par un tube d'arbre BLUE-X.

Lorsqu'ils sont correctement installés, les semis sont protégés des cerfs, des rongeurs, des lapins et d'autres herbivores. Les tubes de culture BLUE-X protègent également votre investissement de semis d'un vent excessif qui peut causer le séchage et des dommages mécaniques. Nos tubes de culture aident à protéger contre les pulvérisations chimiques, la dérive d'herbicide et fournissent une protection non chimique contre les ravageurs maximisant la croissance et la survie des semis pendant les premiers stades critiques du développement des plantes. Depuis près de 3 décennies, BLUE-X ouvre la voie en matière de reboisement et d'établissement de plantes ligneuses avec des taux de réussite de 95 à 100%.

Les tubes de culture BLUE-X créent un microclimat bénéfique à l'intérieur de l'abri pour chaque plant, avec: Augmentation de l'humidité, Niveaux de CO2 plus élevés, Réduction du séchage et des dommages mécaniques causés par le vent, Protégez les jeunes plants du broutage de la faune, Réduction de la lumière UV nocive, Lumière bleue améliorée bénéfique.

Les tubes de culture BLUE-X ont été les premiers tubes d'arbre à offrir les caractéristiques uniques d'une lumière bleue améliorée. Certains des avantages de la lumière bleue sont de stimuler le développement des racines pendant les premières étapes critiques de la transition biologique dans le sol environnant. Cela favorise la croissance en diamètre dans les arbres, ce qui donne des troncs et des branches plus forts et accélère la croissance végétative précoce. Selon l'application, ils peuvent être ancrés avec un piquet en PVC, en acier, en bois, en fibre de verre ou en bambou.



PROTECTION

Découvrez nos protecteurs pour jeunes plants

Tubes de croissance Blue-X



Taille : Nous vous recommandons de tailler et d'éliminer les drageons ou les branches latérales indésirables sur vos semis ou arbres à racines nues avant d'installer un tube de culture. Cela donnera les meilleures chances d'établir un système racinaire solide et sain avec des taux de croissance globalement accélérés à même le rapport racine / pousse, contribuant ainsi à une plantation saine et réussie!

Assemblée : Pour assembler un tube de culture BLUE-X, prenez une seule feuille de film plastique bleu (partie A), enroulez-la dans un cylindre d'environ 2 pouces de diamètre et insérez-la dans un manchon en poly bleu teinté (partie B) qui est ouvert aux deux extrémités. La résistance à la traction du PET (partie-A) formera le tube une fois libéré à l'intérieur de la partie-B. Égalisez les extrémités de la partie A en laissant au moins un demi-pouce (½ po) de la partie B s'étendre au-dessus du haut de la feuille intérieure (partie A). Cette étape doit être effectuée avant l'ancrage à un piquet ou à tout perforateur pour la ventilation.

Ventilation : Les tubes d'arbre BLUE-X Standard sont fabriqués comme un tube de culture à paroi solide, mais peuvent être ventilés avec l'un de nos poinçons de piquage ou de ventilation. Une fois que votre tube de culture est installé et ancré au piquet, pincez simplement un côté du tube ensemble et percez autant ou aussi peu de trous que nécessaire et répétez du côté opposé.

REMARQUE IMPORTANTE: Nous vous recommandons de ne pas ventiler à moins de 24 "du bas du tube de culture. Cela permet à la pièce d'être à l'abri des erreurs humaines avec des pulvérisateurs manuels ou mécaniques lors de l'utilisation de tout type d'herbicides. Si vous comptez utiliser des herbicides, nous vous recommandons de les appliquer un jour avec le moins de vent possible. Des études ont montré que les herbicides pulvérisés dans un vent de seulement 4 mi / h ont parcouru jusqu'à plus de 10 miles du point d'application.

Tuteurage : Tout aussi important que le tube de culture est pour le succès et la survie de votre arbre, le type de tuteur que vous choisissez pour l'installation jouera un rôle important dans la détermination de vos chances de réussir la plantation. Nous conseillons surtout le bambou ou tuteur en fibre de verre.

Dimensions	Diamètre	Quantité/boîte
15 pouces	3,5 pouces	100
24 pouces	3,5 pouces	100
30 pouces	3,5 pouces	100
48 pouces	3,5 pouces	100

PROTECTION

Découvrez nos protecteurs pour jeunes plants

Protecteur Zipset



Communément appelés "cartons de lait". Les manchons de protection/tubes de culture Zipset sont une barrière en carton rentable qui protège les cultures nouvellement plantées du soleil, du vent et de l'application d'herbicides. Ils fournissent également un micro-environnement qui soutient la transition des plantes de la pépinière au champ.

Les manchons de protection/tubes de culture Zipset sont fabriqués à partir de carton de lait biodégradable.

La taille standard pour les arbres fruitiers et à noix est de 3 « carrés x 18 » de hauteur

Les tailles standard pour les vignes sont 3 ¼ "carré x 20", 24 "et 30" de hauteur

MACHINERIE

Découvrez nos pulvérisateurs

MANIKAR®



MACHINERIE

Découvrez nos pulvérisateurs

Mankar HQ

Offert en plusieurs modèles, le pulvérisateur de pesticides portable MANKAR® est l'outil idéal pour tenir à l'écart les organismes nuisibles de votre verger, vignoble, pépinière ou paysage.

Vous l'apprécierez particulièrement lorsque vous arrosez des cultures relativement denses qui ne sont pas plantées en lignes régulières ou lorsque vous couvrez un terrain irrégulier nécessitant beaucoup de souplesse de mouvement.

Léger, il se transporte facilement dans tout type de véhicule et vous offre une prise en main équilibrée. Oubliez les outils! Réglez le débit d'arrosage manuellement — via le robinet de dosage — en fonction de l'herbicide utilisé. L'herbicide circule du réservoir à la buse, en passant par le robinet, par le simple effet de la gravité. Un bouton électrique vous permet d'activer la buse aux moments désirés, pour une pulvérisation contrôlée.

♥ Produit coup de coeur de nos clients



Nom	Dimensions	Capacité réservoir	Autonomie batterie
HQ30	30cm/10cm	1 litre	8 heures
HQ45	45cm/15cm	1 litre	8 heures



MACHINERIE

Découvrez nos pulvérisateurs

Mankar Roll

Offert en plusieurs modèles, le pulvérisateur de pesticides portable MANKAR® est l'outil idéal pour tenir à l'écart les organismes nuisibles de votre verger, vignoble, pépinière ou paysagement.

Unités de brouette pour un contrôle simple des mauvaises herbes entre les rangées. Parce que les applicateurs d'herbicide MANKAR®-Roll sont poussés comme une brouette, ils sont bien adaptés pour lutter contre les mauvaises herbes dans de grandes zones comme les pépinières, les vignobles et les cultures maraîchères.



Les unités MANKAR®-Roll sont légères et la pompe à roues motrices ne crée aucune pression contre laquelle pousser, de sorte que les machines sont faciles à utiliser, même en montée ou en descente. Les largeurs de pulvérisation sont disponibles en plusieurs largeurs. Selon la cache de pulvérisation, les largeurs de pulvérisation sont soit fixes, réglables manuellement ou à ressort pour pulvériser autour des obstacles.

Dosage d'herbicide

D'autres méthodes de dosage sont disponibles via une pompe à entraînement au sol ou une pompe à entraînement électrique. Le principal avantage de l'entraînement au sol est que vous aurez une mesure précise quelle que soit la vitesse de marche. L'entraînement électrique vous permet d'allumer et d'éteindre la pompe directement depuis la poignée.

Position de la cache de pulvérisation

Sur la plupart des modèles, les caches de pulvérisation sont centrées, bien que plusieurs modèles aient également des bras d'extension pour déplacer la hotte d'un côté ou de l'autre.

Nom	Dimensions	Capacité réservoir	Autonomie batterie	Code
One 45 Flex	45cm	1 litre	8 heures	HO-MA-103900
One-S 25 Flex	25cm	1 litre	8 heures	HO-MA-103904
One-S 40 Flex	40cm	1 litre	8 heures	HO-MA-103905
One-S 55 Flex	55cm	1 litre	8 heures	HO-MA-103906



MACHINERIE

Découvrez nos pulvérisateurs

Mankar Roll

Offert en plusieurs modèles, le pulvérisateur de pesticides portable MANKAR® est l'outil idéal pour tenir à l'écart les organismes nuisibles de votre verger, vignoble, pépinière ou paysage.

Unités de brouette pour un contrôle simple des mauvaises herbes entre les rangées
Parce que les applicateurs d'herbicide MANKAR®-Roll sont poussés comme une brouette, ils sont bien adaptés pour lutter contre les mauvaises herbes dans de grandes zones comme les pépinières, les vignobles et les cultures maraîchères.



Les unités MANKAR®-Roll sont légères et la pompe à roues motrices ne crée aucune pression contre laquelle pousser, de sorte que les machines sont faciles à utiliser, même en montée ou en descente. Les largeurs de pulvérisation sont disponibles en plusieurs largeurs. Selon la cache de pulvérisation, les largeurs de pulvérisation sont soit fixes, réglables manuellement ou à ressort pour pulvériser autour des obstacles.

Dosage d'herbicide

D'autres méthodes de dosage sont disponibles via une pompe à entraînement au sol ou une pompe à entraînement électrique. Le principal avantage de l'entraînement au sol est que vous aurez une mesure précise quelle que soit la vitesse de marche. L'entraînement électrique vous permet d'allumer et d'éteindre la pompe directement depuis la poignée.

Position de la cache de pulvérisation

Sur la plupart des modèles, les caches de pulvérisation sont centrées, bien que plusieurs modèles aient également des bras d'extension pour déplacer la hotte d'un côté ou de l'autre.

Nom	Dimensions	Capacité réservoir	Autonomie batterie	Code
Two 50 Flex	30cm-50cm	1 litre	8 heures	HO-MA-103901
Two 80 Flex	60cm-80cm	1 litre	8 heures	HO-MA-103902
Two 110 Flex	70cm-110cm	1 litre	8 heures	HO-MA-103903
Two-S 25 Flex	2x 15cm-25cm	1 litre	8 heures	HO-MA-103907
Two-S 40 Flex	2x 25cm-40cm	1 litre	8 heures	HO-MA-103908
Two-S 55 Flex	2x 40cm-55cm	1 litre	8 heures	HO-MA-103909



MACHINERIE

Découvrez nos pulvérisateurs

Mankar Varimant



Offert en plusieurs modèles, le pulvérisateur de pesticides portable MANKAR® est l'outil idéal pour tenir à l'écart les organismes nuisibles de votre verger, vignoble, pépinière ou paysagement.

Les modèles Varimant pour montage avant ou arrière sont adaptés aux tâches où, avant tout, le gain de poids est une considération, comme sur des pentes raides ou sur un terrain instable.

La pompe du Varimant, comme la buse, est entraînée électriquement via la prise électrique du tracteur tandis que le jet de pulvérisation est activé et désactivé par simple pression d'un bouton. Les bras d'extension de l'unité sont équipés de série de caches en plastique d'une largeur de pulvérisation de 55 cm (22"). Un mécanisme de pliage sur le bras d'extension garantit que la cache de pulvérisation se replie au contact d'un obstacle (par exemple, un tronc d'arbre) de sorte que le ressort du mécanisme de pliage peut être ajusté afin de mieux protéger les jeunes arbres, par exemple, contre les dommages.

Des caches plus étroites sont disponibles (40 cm / 16" et 25 cm / 10").

Nom	Dimensions	Capacité réservoir	Autonomie	Code
One-S 55 Flex	40cm-55cm	6 litres	Alimentation électrique	HO-MA-105417
Two-S 55 Flex	2x 40cm-55cm	6 litres	Alimentation électrique	HO-MA-105413



MACHINERIE

Découvrez nos pulvérisateurs

Mankar Flexomant



Offert en plusieurs modèles, le pulvérisateur de pesticides portable MANKAR® est l'outil idéal pour tenir à l'écart les organismes nuisibles de votre verger, vignoble, pépinière ou paysagement.

Les modèles Flexomant pour montage arrière sont particulièrement adaptés aux domaines d'application, où une application précise et uniformément dosée des herbicides sur la surface traitée est nécessaire.

Les pompes des modèles Flexomant sont entraînées par roues, ce qui signifie que le dosage dépend de la distance parcourue et non de la vitesse du mouvement vers l'avant. Les buses sont entraînées électriquement via l'alimentation électrique embarquée du tracteur. Un parallélogramme articulé entre l'accessoire et la roue garantit que les roues restent en surface, même sur un terrain accidenté, de sorte que la pompe est entraînée en continu. Le petit espace entre la buse ou la cache de pulvérisation et le sol reste constant afin d'éviter la dérive.

Les Flexomants ont une cache à ressort ajustable de 55 cm (22").

Nom	Dimensions	Capacité réservoir	Autonomie	Code
One-S 55 Flex	55cm	3 litres	Alimentation électrique	HO-MA-106104
Two-S 110 Flex	70cm-110cm	3 litres	Alimentation électrique	HO-MA-106100



MACHINERIE

Découvrez nos pulvérisateurs

MGV rampe de désherbage

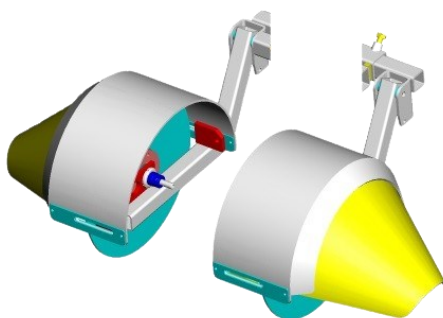

Propriétaire d'un verger, d'un vignoble ou d'une pépinière? La rampe de désherbage MGV vous aidera à pulvériser vos désherbants et produits de biocontrôle avec précision et minutie. Son secret? La pulvérisation est protégée par une coquille molle qui n'endommage pas les plants et ne brise pas les piquets.

Grâce à la rampe MGV, la pulvérisation demeure sous le capot. Favorisant l'ajustement en hauteur, la roue de métal en contact avec le sol est pensée pour diminuer l'effet de dérive dans la zone enherbée d'un rang et vous assure une limite de transition rectiligne.

Ajustez la largeur de pulvérisation en glissant simplement le capot et son prolongement souple à l'aide des trous oblongs. Pour modifier l'angle de pulvérisation, inclinez simplement le capot.

Flexible, la bavette se déforme au contact du cep ou d'un piquet. Oubliez le système de pivotement qui frappe le cep! L'extrémité de la bavette se rabat pour contourner le cep.

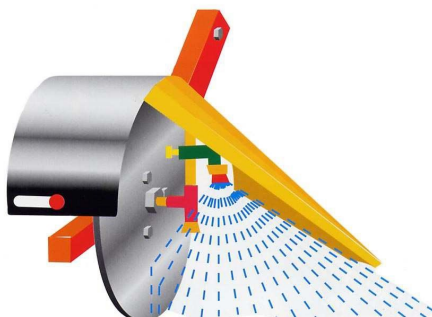

Disponible pour le côté droit ou gauche du tracteur

Pulvérisation confinée sous le capot

Options de réglage de la hauteur, de l'inclinaison et de l'orientation de la buse

Glissement facile du porte-buse sur le tube métallique

Bavette souple

Largeur et angle de pulvérisation ajustables

Accès facile aux réglages: desserrez simplement deux vis pour basculer le capot

Nom	Code
Côté droit	HO-MGV-743
Côté gauche	HO-MGV-744

MGV capot central

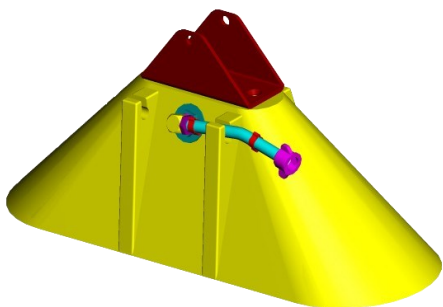

Ce protecteur de dérive pour buse MGV est le complément idéal du système de pulvérisation de votre verger, vignoble ou pépinière! Fabriqué à partir de matériaux flexibles, il protège votre appareil des contacts indésirables — avec des débris ou une pierre, par exemple pouvant causer une déformation.

Système de pulvérisation non inclus

Largeur : 50 cm

Nom	Code
Capot central 50cm	HO-MGV-795

MACHINERIE

Découvrez nos faucheuses

MGV tondeuse trèfle

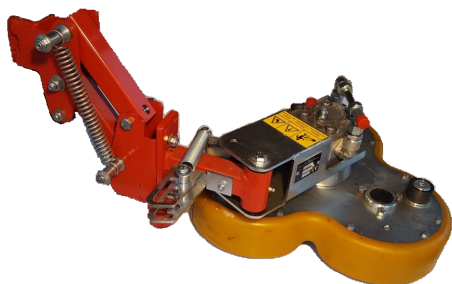

L'enherbement sur les rangs de vigne est une solution efficace pour maîtriser l'érosion. Cependant, un contrôle rigoureux de l'herbe est indispensable. Une conception originale de par sa forme, lui permettant de s'insérer entre les piquets et les pieds de vignes.

Peu de projection

Largeur de coupe sur le rang de 40cm

Tondeuse équipée de six lames aspirantes et rétractables qui assurent une coupe nette

Hauteur de coupe et suivi de terrain assurés par un patin réglable en hauteur et une parallélogramme et ressort compensateur de poids

Hauteur de coupe et suivi de terrain assurés par un patin réglable en hauteur et une parallélogramme et ressort compensateur de poids

Plateau de tonte escamotable et réglable en inclinaison manuelle ou hydraulique suivant option rappel par ressort réglable pour le passage entre les pieds de vignes et les piquets

Protection extérieure en plastique pour le passage des pieds en douceur

Entrainement par moteur hydraulique, cylindrée 8cm³ et courroie

Nécessite un débit d'huile de 25 litres/minute

Vitesse d'avancement de 3 à 4 km/h

En option un kit de relevage hydraulique ou inclinaison et de délestage moteur

À utiliser de préférence pour des vignes palissées

♥ Produit coup de coeur de nos clients



Nom	Code
Côté droit	HO-MGV-214
Côté gauche	HO-MGV-215

Ostraticky MSO



Reprenez le contrôle des mauvaises herbes de votre vignoble ou de votre verger grâce à la faucheuse mécanique rotative OSTRATICKEY MSO, un outil polyvalent! Ses couteaux rotatifs à grande vitesse coupent l'herbe et les mauvaises herbes plus fines sur une surface de 40 cm à la fois.

Couteaux rotatifs à grande vitesse

Comprend un système de relevage avec ajustement d'angle hydraulique et une roue de profondeur

S'installe à l'avant ou au centre du tracteur

Possibilité de le doubler pour un travail simultané des deux côtés

MACHINERIE

Découvrez notre sarcler

Ostraticky LPO

Parfait pour travailler le sol inter rangs de votre vignoble ou de votre verger, le sarcler rotatif OSTRATICKY LPO est un outil polyvalent qui se convertit en faucheuse ou Grape Hoe avec lame! Très résistant, il comprend un détecteur d'obstacles qui vous permet de circuler entre les plants de vignes ou de les contourner sans les abîmer.

Installez-le à l'avant ou au centre de votre tracteur, ou doublez-le afin de sarcler deux côtés à la fois!

♥ Produit coup de coeur de nos clients

Détecteur d'obstacles

Comprend un système de relevage avec ajustement d'angle hydraulique et une roue de profondeur

Nécessite un tracteur avec un débit d'huile d'environ 45 litres/minute

Possibilité de le doubler pour un travail simultané de deux côtés

S'installe à l'avant ou au centre du tracteur

Offert en plusieurs modèles au diamètre de disque varié.

LPO-400 : 400 mm

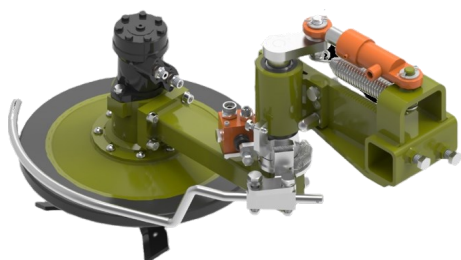

MACHINERIE

Découvrez notre écimeuse

Ostraticky écimeuse

L'écimeuse OSTRATICKY facilitera votre travail dans les champs de vignes! Son système hydraulique permet des ajustements en hauteur et en largeur. Polyvalent, son système de relevage peut accueillir plusieurs outils, tels que l'épampreuse, la prétailleuse, et l'effeuilleuse. Optez pour l'un des modèles simples, ou choisissez parmi les modèles doubles, afin d'écimer des deux côtés à la fois! Cou-teaux de 40cm avec garde en stainless steel. Les moteurs hydrauliques sont en circuit.

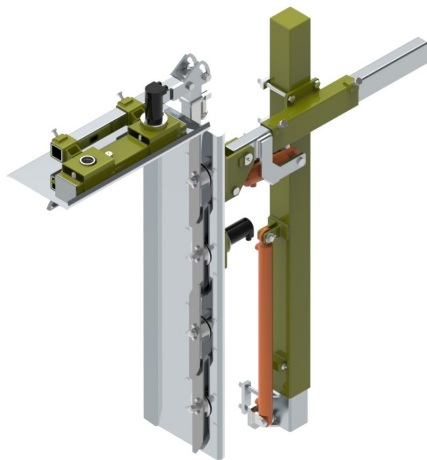

Ajustement en hauteur et largeur hydrauliquement

Système de relevage polyvalent pouvant accueillir plusieurs outils

Offert en modèles simples ou doubles

Modèles simples: PN1-240 et PN1-250

PN1-240 : 2 couteaux à l'horizontale et 4 couteaux à la verticale

PN1-250 : 2 couteaux à l'horizontale et 5 couteaux à la verticale

Modèles doubles: STS-424, STS-525

STS-424 – avec 3 barres: 2 barres verticales de chaque côté avec 4 couteaux et 1 barre horizontale avec 2 couteaux au-dessus

STS-525 – avec 3 barres: 2 barres verticales de chaque côté avec 5 couteaux et 1 barre horizontale avec 2 couteaux au-dessus



MACHINERIE

Découvrez notre pré-tailleuse

Ostraticky PRO



Cet outil signé OSTRATICKY est idéal pour effectuer la prétaille des plants de votre vignoble plus rapidement et à faibles coûts. Doté de contrôles électriques, il facilitera grandement votre travail!

Contrôles électriques

Vendu avec ou sans système de relevage

Peut être installé sur le système de relevage de l'écimeuse OSTRACKY

Peut être installé sur le système de relevage de l'écimeuse OSTRACKY

Espacements de 6 cm avec 5, 6, 7, 8 ou 9 paires de disques

Espacements de 9 cm avec 4, 5, 6 ou 7 paires de disques



MACHINERIE

Découvrez nos épampreuses

Ostraticky Duplex

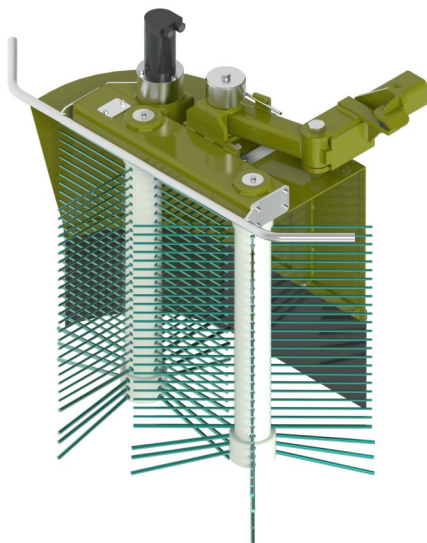

Passez au nettoyage mécanique des tiges de vignes de votre vignoble avec l'épampreuse OSTRATICKY! L'outil idéal pour réduire l'usage des produits chimiques dans vos champs et ménager vos efforts. En plus de nettoyer le gommage et les vieilles écorces présents sur les tiges, l'épampreuse OSTRATICKY peut aussi vous aider à garder le contrôle des mauvaises herbes.

Diamètre de la brosse : 45 cm

Hauteur de travail est 40 ou 60 cm

Peut être doublée pour travailler simultanément des deux côtés de la vigne



Ostraticky Horizont

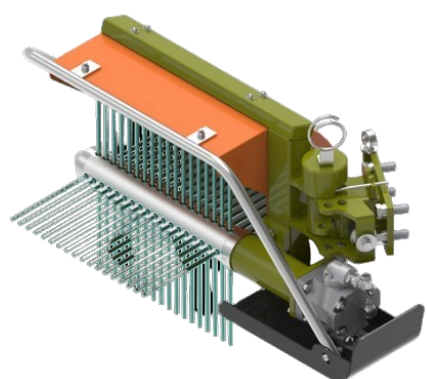

L'épampreuse Horizont est pour tondre et couper l'herbe et lutter contre les mauvaises herbes dans la zone du tronc. Fait un grand nettoyage lors de son passage.

L'outil idéal pour réduire l'usage des produits chimiques dans vos champs et ménager vos efforts. En plus de nettoyer le gommage et les vieilles écorces présents sur les tiges, l'épampreuse OSTRATICKY peut aussi vous aider à garder le contrôle des mauvaises herbes.

Longueur de la brosse : 50 cm

Peut être doublée pour travailler simultanément des deux côtés de la vigne

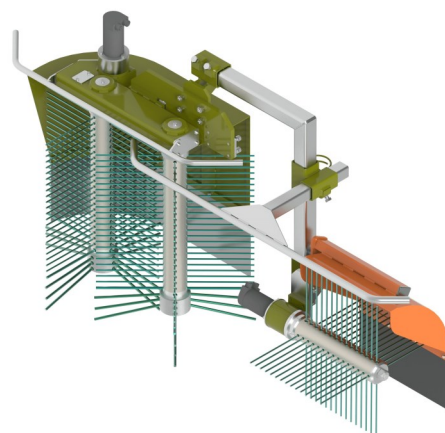

MACHINERIE

Découvrez nos effeuilleuses

Ostraticky EF-2000



L'effeuilleuse OSTRATICKY vous assiste dans la tâche de retirer des feuilles de vos plants de vigne. Très facile d'utilisation, elle aère du même coup les plants, ce qui peut jouer un rôle positif dans le mûrissement du raisin et le contrôle des maladies. Le modèle EF-2000 est doté d'un ventilateur qui déchiquète les feuilles, alors que le EF-3001 fonctionne à l'aide de rouleaux.

Peut être installé sur le système de relevage de l'écimeuse OSTRACKY

Vendu avec ou sans système de relevage

Offerte en deux modèles :

EF-2000 avec ventilateur déchiquétant les feuilles

EF-3001 avec rouleaux

Ostraticky EF-3001

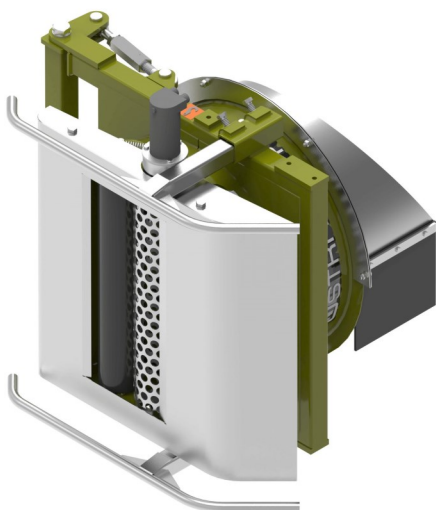

77-B rang Saint-André
St-Bernard-de-Lacolle QC J0J 1V0

1.866.287.0777

info@agri-flex.com



Visitez notre site web!

www.agri-flex.com